

САМ

12'09

ISSN 0869-7604



www.master-sam.ru

ЖУРНАЛ ДОМАШНИХ МАСТЕРОВ



**КРЕСЛО
ИЗ ЯБЛОНИ**



Террасы и навесы



**ЁЛОЧНЫЕ
УКРАШЕНИЯ**

- Вазон версальский
- Зеркальный «триптих»
- Столик под завтраки
- Шлифовальный станок
- Идеи для прихожей
- Африканская скамейка
- Разборная этажерка
- Беспроводная сигнализация

СТРОЙПЛОЩАДКА



«ИГРУШЕЧНЫЙ»
ДОМИК

4

ДЕЛАЕМ МЕБЕЛЬ

ИДЕИ ДЛЯ ПРИХОЖЕЙ



14

ЭТАЖЕРКА



18

ДЛЯ ЗАВТРАКА



22

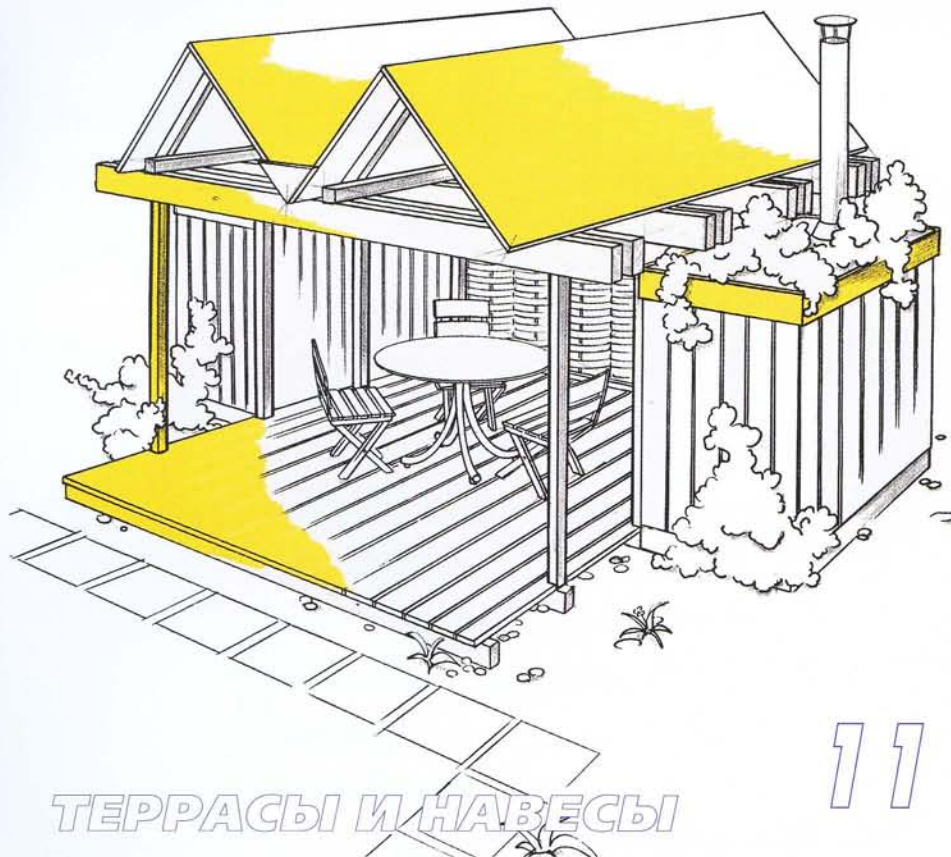

ТЕРРАСЫ И НАВЕСЫ

11

В НОМЕРЕ:



ШЛИФУЕТ ЛЕНТА 34



44 ЧИТАТЕЛИ ПРЕДЛАГАЮТ

ГЛУШИТЕЛЬ К КУЛЬТИВАТОРУ

СТРОЙПЛОЩАДКА

- «Игрушечный» домик4
- Контейнеры в укрытии8
- Конструируем беседку50

НА САДОВОМ УЧАСТКЕ

- Террасы и навесы11

ДЕЛАЕМ МЕБЕЛЬ

- Идеи для прихожей14
- Этажерка18
- Столик под завтраки22
- Кресло с яблоневым ароматом27
- Карниз-держатель с подсветкой32
- Настольное трюмо40

ОСНАЩАЕМ МАСТЕРСКУЮ

- Шлифовальный станок34
- Копир для конусного точения37

ДОМАШНИЙ РЕМОНТ

- Дефекта как не бывало!21
- Ремонт оконных коробок и подоконника39

ЭЛЕКТРОНИКА В БЫТУ

- Система безопасности с GSM-телефоном42

ЧИТАТЕЛИ ПРЕДЛАГАЮТ

- Глушитель к культиватору44
- Ножевая насадка для триммера46

СТОЛЯРНЫЕ ТЕХНОЛОГИИ

- Самодельные молдинги47
- Линейка для домашнего фрезера48
- Советы мастеру49

ДИЗАЙН-ПРОЕКТ

- Подсвечник из формочек для печенья ...54
- Наряжаем ёлку56
- Скамья «Африка»58
- Рисунки на стекле60
- Вазон версальский62
- Игры с зеркалами67

- Опубликовано в журнале «Сам» в 2009 году64

Индекс журнала «Сам» в каталоге «Роспечати» — 73350, в каталоге «Пресса России» — 29132

«ИГРУШЕЧНЫЙ» ДОМИК

Домик для игр в саду – бесконечный источник развлечений для детей, так почему бы не сделать такой необычный домик самостоятельно.

Когда вы планируете домик для игр, следует при проектировании учесть, что дети растут и что он не должен надоесть им слишком быстро. И, конечно, чем больше он будет по размерам, тем интереснее детям играть в нём.

Этот домик достаточно большой, чтобы поместить туда матрас, так что в нём даже можно спать.

Треугольная форма домика выбрана потому, что она позволяет максимально сэкономить на материалах.

Боковых стенок нет.

И, конечно, дополнительным плюсом являются наклонные стенки (они же крыша), образующие горку.

Чтобы подчеркнуть треугольную форму, торцевые доски-наличники и внешние балки выкрашены в белый цвет. Остальная древесина покрыта составом для наружной отделки.

КОНСТРУКЦИЯ

Для предохранения от сырости домик стоит на сваях. Сваи — брусья сечением 95 x 45 мм пропитаны для сохранения и заглублены на 800 мм в землю.

Торцы дома просто обшиты досками, прибитыми к стропилам, с тремя окнами — спереди и дверью — сзади.

Крыша покрыта кровельным картоном. На скатах крыши свободно лежат скреп-



лённые винтами лестница и желоб для скольжения, так что их можно убрать на зиму для сохранения. Дно желоба сделано из ДВП толщиной 3,5 мм с внешней отделкой.

ИЗГОТОВЛЕНИЕ ДОМИКА ПО ОПЕРАЦИЯМ

1. Начните с изготовления рам **A** для торцов и середины.
2. Скрепите верхушки стропил 120-мм шурупами.



3. Чтобы закончить каждую раму **A**, закрепите шурупами балки **H** с обеих сторон, используя 50-мм шурупы.

4. Сделайте раму для большого окна (части **B** и **C**) и закрепите их на месте 90-мм шурупами.

5. Дверная рама изготавливается таким же образом. Вставьте части рамы (**D** и **C**) между двойными балками, затем после закрепления отрежьте излишки.

6. Завершённые рамы **A** для торцов и середины.



13. Коловоротом пробурите шурфы в почве.

14. Опустите сваи в приготовленные шурфы, убедитесь в вертикальности свай и утрамбуйте землю вокруг них. Прикрепите 3 доски горизонтально между сваями на высоте последующего крепления балок.

15. Обрежьте сваи до нужной высоты.

16. Установите каждую раму и скрепите со свайей 60-мм шурупами.

17. Двойные балки должны аккуратно надвинуться на сваи.

18. С помощью поверочной линейки убедитесь, что средняя рама на одном и том же уровне с торцевыми рамами.

19. Пришейте половые доски 65-мм оцинкованными гвоздями, начиная с двух половинок половых досок, расположенных между концами стропил.

20. Положите и пришейте гвоздями все доски.

21. Укрепите опоры (K и L) для досок крыши 90-мм шурупами.

22. Положите доски крыши и прикрепите их к опорам и стропилам 40-мм шурупами.

23. Прикрепите опоры карниза (M) к доскам крыши наверху и скрепите шурупами опоры торцевых досок-наличников под краями досок крыши.

24. Уложите на крыше и закрепите гвоздями кровельный картон внахлест (около 100 мм на стыках). Используйте 50-мм шурупы для закрепления торцевых досок-наличников (J) на опорах (N).

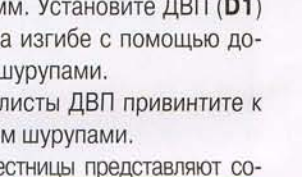
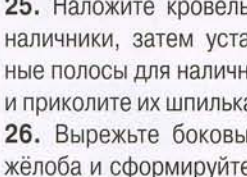
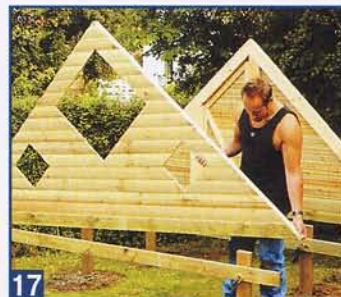

25. Наложите кровельную мастику под наличники, затем установите треугольные полосы для наличников (O) на место и приколите их шпильками к наличникам.
 26. Вырежьте боковые направляющие жёлоба и сформируйте его низ с радиусом около 800 мм. Установите ДВП (D1) и укрепите её на изгибе с помощью досок (B1) 50-мм шурупами.
 27. Остальные листы ДВП привинтите к боковинам 40-мм шурупами.
 28. Ступеньки лестницы представляют со-



ПЕРЕЧЕНЬ ИСПОЛЬЗОВАННЫХ ДЕТАЛЕЙ

Поз.	К-во	Размеры, мм	Наименование
A	6	2000 x 95 x 45	Рама большого окна
B	2	640 x 95 x 45	Рама большого окна
C	1	465 x 95 x 45	Рама двери
D	1	1285 x 95 x 45	Рама двери
E	1	835 x 95 x 45	Сваи
F	6	1300 x 95 x 45	Половые доски
G	20	2000 x 120 x 28	Балки
H	6	2830 x 91 x 21	Доски наличников
J	4	2100 x 91 x 21	Опоры крыши
K	6	933 x 57 x 38	Опоры крыши
L	4	890 x 57 x 38	Опоры карниза
M	2	220 x 57 x 38	Опоры наличников
N	4	1960 x 43 x 21	Полосы для наличников
O	4	2100 x 45 x 45	Рама окна
P	4	333 x 43 x 15	Рама окна
P1	2	376 x 43 x 15	Поперечина двери
Q	1	750 x 43 x 15	Каркас двери
R	1	750 x 43 x 15	Каркас двери
S	1	500 x 43 x 15	Каркас двери
T	1	1135 x 43 x 15	Полосы для остекления малого окна
U	8	290 x 15 x 15	—»— большого окна
V	4	610 x 15 x 15	Доски крыши
Y	4	2000 x 1220 x 15	фанера Наружная обшивка
Z	около 53 м	доски шириной 86 мм	

Вам также потребуется: два рулона кровельного картона (плюс кровельная мастика и 10-мм кровельные гвозди), один акриловый лист 600 x 600 x 3 мм, два акриловых листа 280 x 280 x 3 мм, шурупы, оцинкованные гвозди, одна дверная задвижка, две дверные петли, клей для дерева, пропиточный состав для древесины

ЖЁЛОБ/ЛЕСТНИЦА/БОКОВИНЫ

Поз.	К-во	Размеры, мм	Наименование
A1	4	2850 x 21 x 19	Укрепляющие доски
B1	4	500 x 21 x 19	Ступеньки
C1	9	∅ 28 x 436	Жёлоб
D1	1	500	ДВП

Вам также понадобятся: шурупы

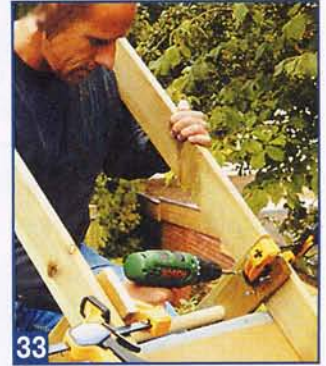

бой 28-мм штыри, расположенные с интервалом 300 мм. Для этого просверлите в боковинах лестницы сверлом ∅28 мм отверстия глубиной 10 мм.

29. Поместите клей в отверстия, затем вставьте в отверстия штыри-ступеньки.

30. Надёжно закрепите ступеньки, завинчивая в каждый конец 50-мм шуруп.

31. Положите желоб на крышу и закрепите его скобами внизу.

32. Поместите лестницу между боковинами желоба.

33. Скрепите желоб и лестницу 40-мм шурупами

34. Обрежьте боковины желоба заподлицо с лестницей.

35. Обработайте древесину наверху ленточно-шлифовальной машинкой, чтобы удалить острые края.

36. Установите в окна акриловые стёкла и укрепите их молдингами с помощью шпилек.

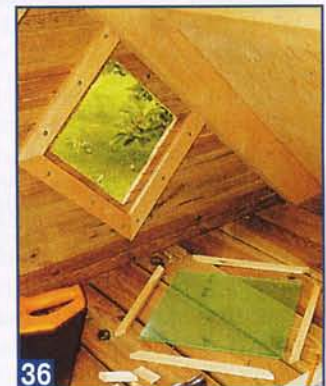

КОНТЕЙНЕРЫ В УКРЫТИИ

Сколько не украшай баки для мусора — радовать глаз они всё равно не будут. Поэтому их лучше поместить в специально построенный бокс, который надёжно укроет баки от взглядов прохожих. Боксы обычно ставят на задворках, но если в саду для них нет укромного уголка, укрытие можно разместить на видном месте, построив его из качественного материала, например, из древесины и кирпича.

Для этого требуются: кирпич строительный или клинкер; проволоочные анкера; раствор; бетон; крупный гравий; рубероид; кровельные рейки сечением 30x50 мм и 40x60 мм; доски для обшивки внахлест толщиной 16 мм; петли; оцинкованные шурупы.

Как и любая кладка, бокс для мусорных контейнеров нуждается в фундаменте. Здесь было бы достаточно и ленточного, но лучше отлить бетонную фундаментную плиту. В этом случае бокс будет стоять надежнее, да и чистить такое основание удобнее.

Основание бокса состоит из трёх слоёв: слоя крупного гравия, бетонной плиты и слоя раствора. Отсыпанный слой гравия, толщина которого 10–15 см, уплотняют. Затем отливают бетонную плиту толщиной 5 см. Бетонный раствор не должен быть слишком жидким, иначе он заполнит пустоты гравийного слоя.

Примерно через пять дней можно приступить к кладке стен. Возведя стены, на отлитую бетонную плиту наносят слой раствора толщиной порядка 3 см, на который кладут плиты или камни покрытия.

Швы между плитами или камнями заполняют мелким песком или раствором. Покрытие укладывают с некоторым уклоном в направлении открытой стороны бокса для стока дождевой воды.

Кладку стен бокса выполняют в полкирпича, то есть толщина стен составляет 120 мм. Материал кладки — строи-

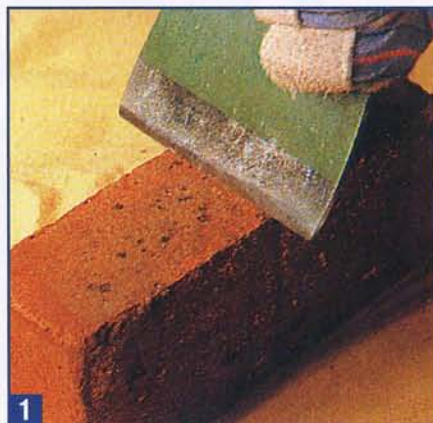
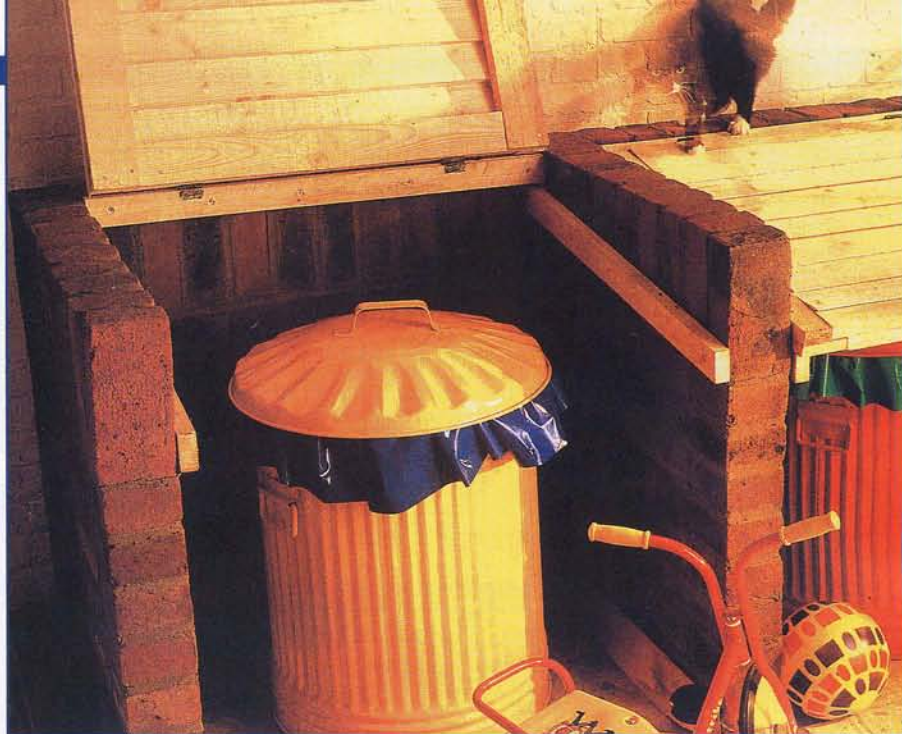

тельный кирпич, клинкер или силикатный облицовочный кирпич форматом 250x120x65 мм. Кладку ведут на растворе, приготовленном в соотношении 1:4 (1 часть портландцемента, 4 части песка). Добавлять в смесь слишком много воды не следует. Консистенция раствора

должна быть такой, чтобы он не сползал с кельмы при легком ее наклоне.

Чтобы стены бокса были устойчивыми, кирпичи кладут с перевязкой стыковых швов. Иначе говоря, эти швы располагают посередине кирпичей смежных рядов.



Рис. 1. Фундамент представляет собой бетонную плиту, отлитую на слой крупного гравия. В условиях глинистого или болотистого грунта под стены закладывают дополнительный ленточный фундамент толщиной около 30 см.



Рис. 2. Бокс для мусорных контейнеров с открытой передней стороной.

Ряд кирпичей, поставленных на торец

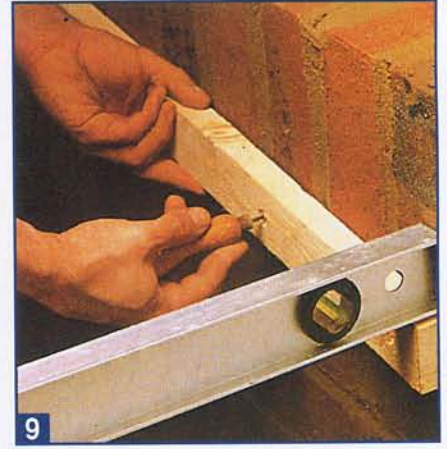
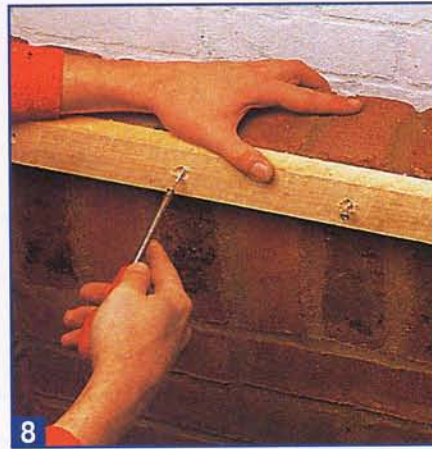

- 1 В процессе кладки стен некоторые из кирпичей раскалывают. Для этого сначала на каждой стороне кирпича делают зарубку, затем ударом кирочки раскалывают его.
- 2 Неровности фундамента выравнивают раствором для постельного шва первого ряда кирпичей.
- 3 Соединение средней перегородки с наружной стеной выполняют посредством штрабы или проволоочной связи.
- 4 Шнур натягивают для контроля прямолинейности кладки. Особенно это важно при выкладке торцевого ряда с целыми кирпичами.
- 5 Особенно тщательно обрабатывают антисептиком торцы реек, более чувствительные к воздействию влаги.
- 6 Рейки рамы скрепляют гвоздями лишь после их обработки антисептиком.
- 7 Доски обшивки крышки укладывают внахлест, укрывая ими гвоздевые соединения.
- 8 Когда раствор полностью затвердеет, в кладке сверлят отверстия под дюбели. Сначала несущую рейку крепят к тыльной стене бокса.
- 9 Прикрепив одну несущую рейку, по ней выверяют уровнем высоту и уклон второй.
- 10 Петли для навешивания крышки ставят в заранее выбранные стамеской гнезда.

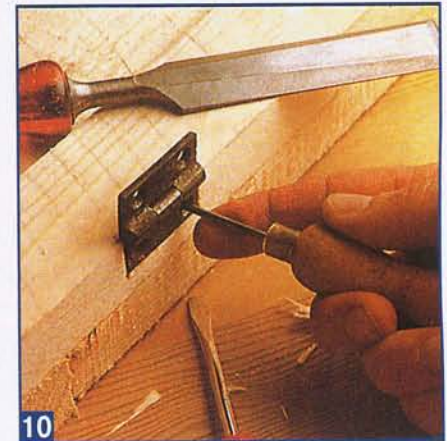
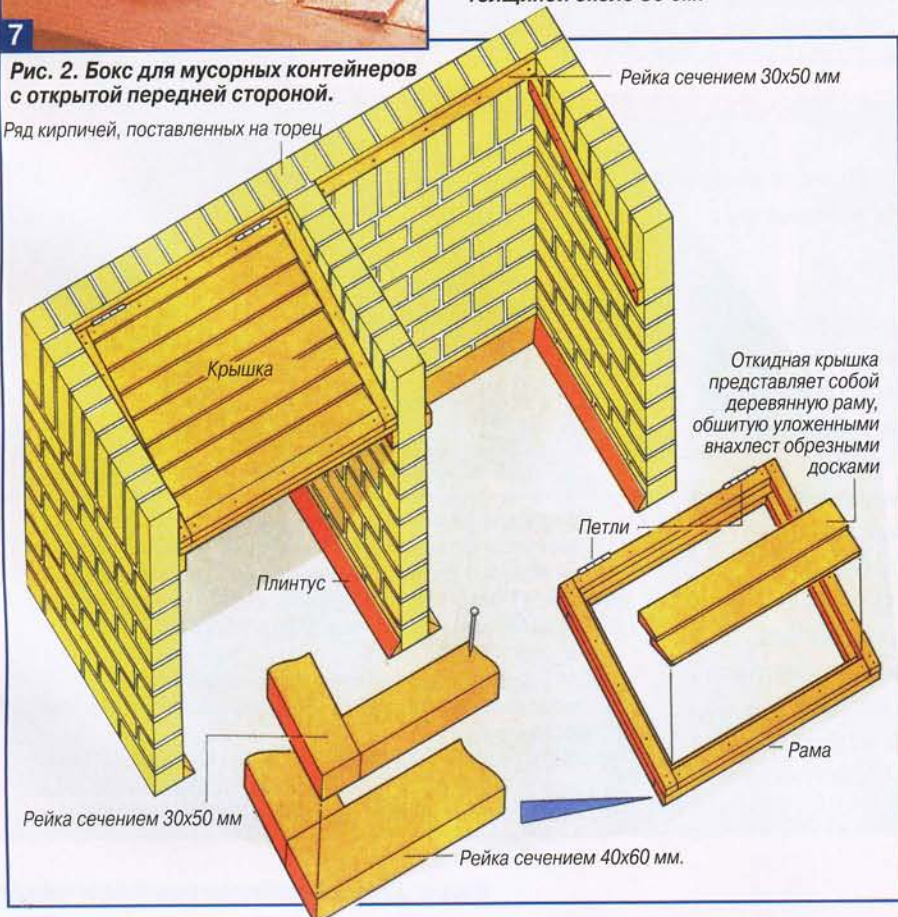

Рис. 3. Углы и Т-образные соединения выкладывают с использованием проволоочных связей.

Завершающий ряд кладут, ставя кирпич на торец, поскольку невосприимчивыми к воздействию влаги являются только боковые стороны кирпича. Так что укрывать кладку сверху клинкерными плитками не нужно.

Деревянную крышку изготавливают «по месту». Раскроенные по длине деревянные детали обрабатывают антисептиком. Раму крышки собирают из реек различной толщины: часть — из реек сечением 40х60 мм; верхнюю, совмещающую наружными

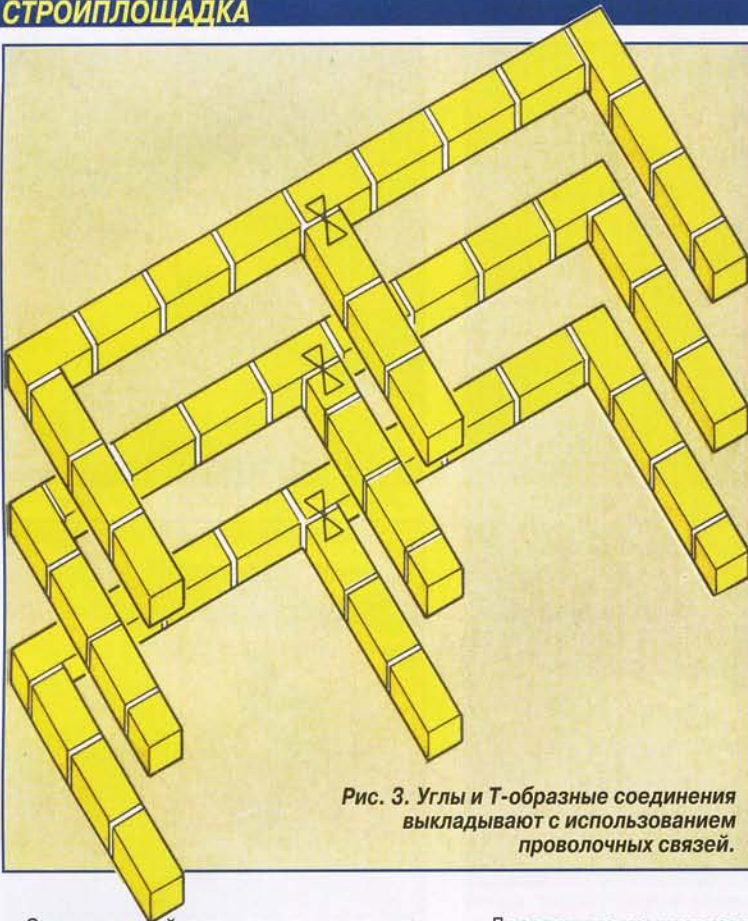

Рис. 4. Соединение кладки бокса со стеной дома.



Рис. 5. Укладка гидроизоляции.

кромками заподлицо с нижней, — из реек сечением 30х50 мм. Обе части рамы скрепляют гвоздями.

При желании заблокировать бокс с кирпичной стеной дома, в каждом втором ряду, то есть через один ряд, в кладке дома удаляют в местах соединения по одному кирпичу. Во второй или третий постельный шов кладки дома укладывают гидроизоляцию (рубероид), которую при повреждении необходимо на всякий случай заменить.

Чтобы избежать проникновения идущей снизу влаги к стене дома, гидроизоляцией следует снабдить и кладку бокса. Новую полосу рубероида нужно уложить так, чтобы она перекрыла старую.

НОВОСТИ «ГЕФЕСТ-ПРЕСС»

Издательство «Гефест-Пресс» приступило к выпуску уникальной практической серии для умелых рук «Делаем сами!»

Первая книга серии «Камины, печи, барбекю» поступила в продажу. Всё, что вы в ней увидите, — существует, живёт и действует, и что характерно — сделано руками людей самых разных профессий, возраста и опыта.

Книга рассказывает о создании домашних очагов различного назначения — от простых каменок или грилей до комбинированных печей и изящных каминов.

Здесь — все подробности: от макетирования, конструирования и дизайна до чётких порядовок, технологии кладки и эксплуатации печей и каминов. Материал изложен ясно и просто, с множеством цветных фотографий, рисунков и чертежей (объём книги — 208 стр.).



Приобрести книгу «Камины, печи, барбекю» можно в книжных магазинах «Библио-глобус», «Молодая гвардия», на книжной ярмарке в «Олимпийском» г. Москвы, в интернет-магазинах OZON, My shop или «Почтовый магазин» по адресу: 107023, Москва, а/я 23, тел. (499)369-7442, e-mail: post@novopost.com

Стоимость книги с учётом почтовых расходов: по предоплате — 450 руб.; наложенным платежом — 480 руб.

Наши реквизиты:
р/с. 40702810602000790609 в АКБ «РосЕвроБанк» (ОАО), г. Москва, к/с. 30101810800000000777, БИК 044585777, ООО «Гефест-Пресс» ИНН 7715607068, КПП 771501001

ТЕРРАСЫ И НАВЕСЫ

Для отдыха часто сооружают террасы с настилом, крытые навесы, беседки. В нашем климате крыша над головой всегда защитит от неожиданного дождя или палящего солнца. Конструкций таких построек — уголков для отдыха — множество. На террасах и в беседках часто устанавливают стационарную мебель: столы, скамейки, кресла. Оборудуют место отдыха грилем, мангалом или даже кухней. И конечно, не забывают о красоте, без цветов которую нельзя вообразить.



Уголок отдыха с перголой и тентом от солнца.



Открытая беседка с настилом.

КРЫТАЯ ТЕРРАСА С ХОЗБЛОКОМ И МИНИ-КУХНЕЙ

Оригинальность этой крытой террасы — своеобразной беседки — в сочетании открытого воздуха и свету уголка для отдыха с боковыми домиками-опорами, придающими жёсткость всей конструкции навеса. Площадь террасы достаточно велика — 16 м². Боковые домики можно приспособить для бытовых нужд, например, один — под сарайчик для хранения садового инвентаря, другой — под мини-кухню.

С тыльной стороны беседка ограждена ветрозащитной стенкой из досок или

плетёной стенкой-ширмой. Крыша — двускатная с покрытием из водостойкой фанеры. Это обеспечивает жёсткость и устойчивость конструкции. Но покрытие может быть и шиферное, и металлическое.

В основе боковых домиков лежит каркасная конструкция, обшитая фанерой. Красивый внешний вид можно придать домикам, если обшить их вагонкой. Плоская крыша каждого домика покрыта кровельной плёнкой для гидроизоляции. Бортики с уплотнением по периметру крыш домиков позволяют создать их озеленение.

Закладки дорогостоящих фундаментов здесь не требуется. Достаточно вырыть ямы глубиной 20–30 см, отсыпать в них слой крупного гравия, уложить бетонные тротуарные плиты и деревянная конструкция будет стоять надёжно. Такое основание требуется под каждую стойку, а также под несущие балки пола.

Мини-кухню обшивают изнутри негорючим материалом, устраивают системы вытяжной вентиляции, что делает приготовление пищи комфортным и безопасным. Для такого относительно тесного помещения это очень важно.



Рис. 1. Крытая терраса с хозблоком и мини-кухней.



Рис. 2. План фасада террасы и вид сверху.

Двери открываются наружу

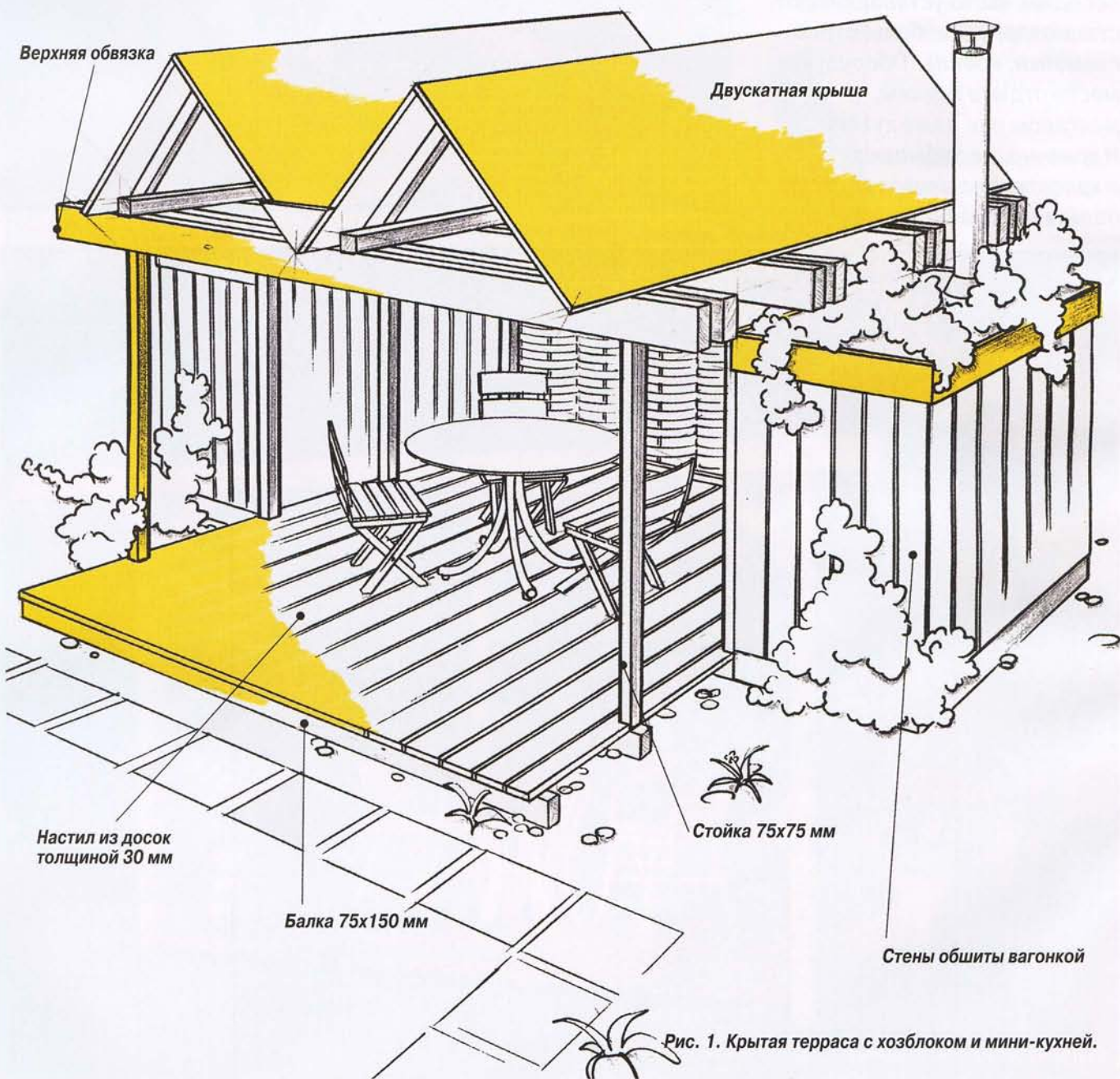
Помещение мини-кухни.

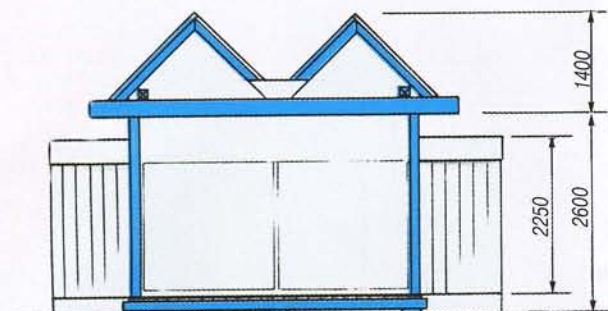

Рис. 3. Мини-парник.



Рис. 4. Домик для хранения садового инвентаря и мини-кухни.

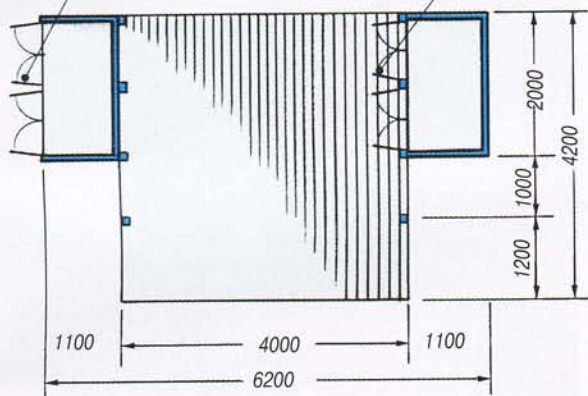

Садовый хозблок.

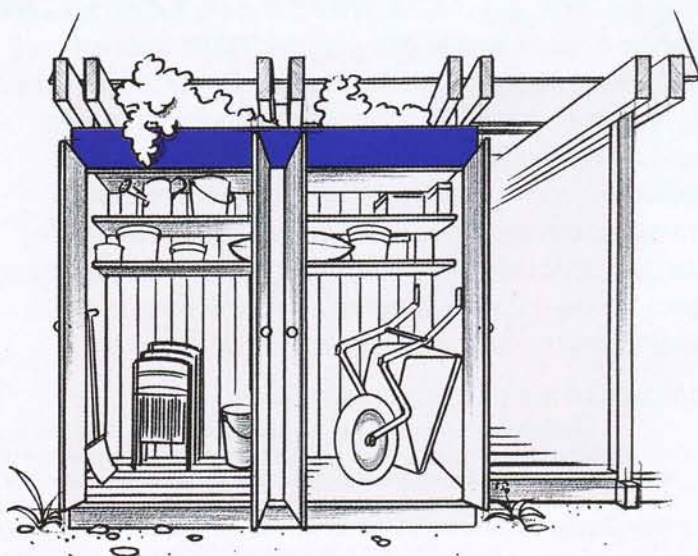
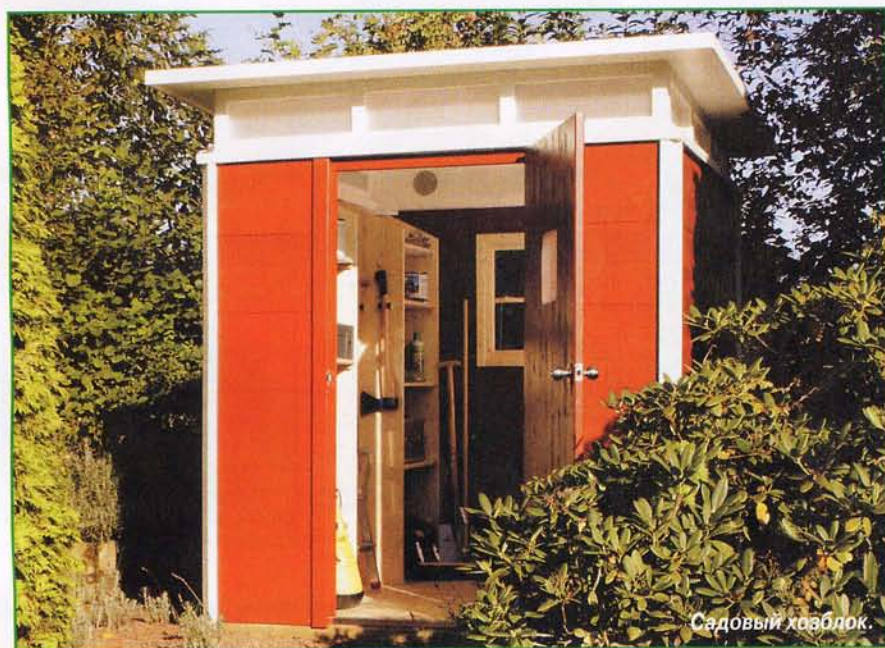
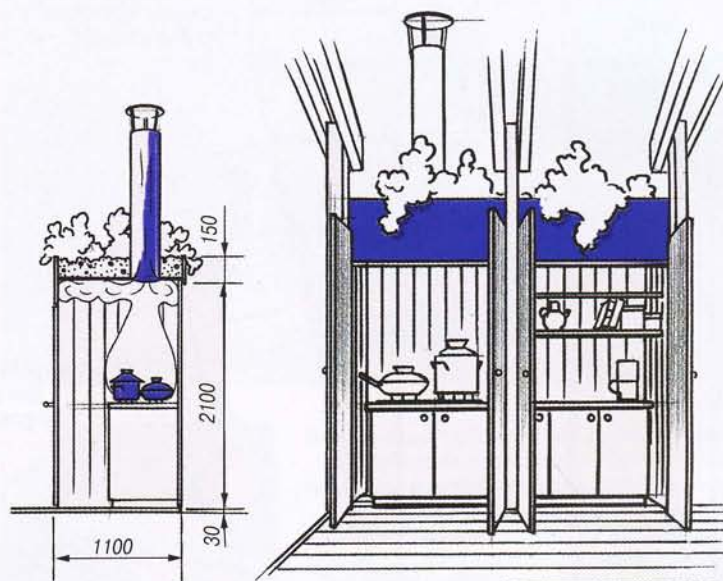

Навес с черепичной крышей.

ИДЕИ ДЛЯ ПРИХОЖЕЙ

Обычно в прихожей много дверей, мало света и ещё меньше свободного пространства. Однако и ее можно обустроить — создать дополнительные места для хранения различных вещей, обставить красивой мебелью, смонтировать современное свечение. Вашему вниманию предлагаются некоторые идеи благоустройства различных прихожих. Рассматриваемые здесь варианты можно легко приспособить к характерным особенностям любых помещений.

ПОДСТАВКА С ПОЛОЧКОЙ ДЛЯ ТЕЛЕФОНА

Размеры этой подставки, имеющей клиновидную форму, определяются размерами телефонной книги. Материал для ее изготовления — столярная плита, фанерованная дубовым шпоном. Соединения между деталями выполняют на деревянных шкантах с клеем. Заднюю стенку вставляют в пазы боковых стенок. Подставку подводят под стеклянную полочку для телефона.

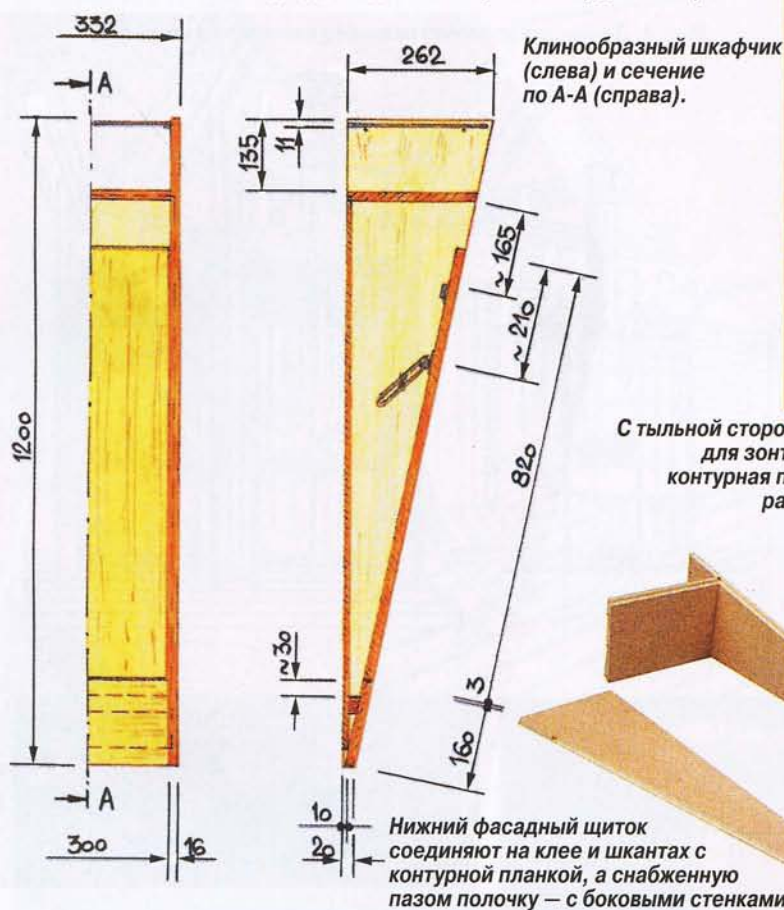

Размеры этого шкафчика зависят от телефонной книги.

С тыльной стороны дверцы смонтирована полочка для зонтиков. Основание полочки обзавует контурная планка, подогнанная рубанком или рашипилем к скосам боковых стенок.

ДЕТАЛИ И МАТЕРИАЛЫ

Наименование	Материал	Размеры мм	Кол-во
Боковые стенки	ДСП, фанерованная дубовым шпоном	1200x262x16	2
Откидная дверца	—»—	820x298x16	1
Фасадный щиток	—»—	300x160x16	1
Промежуточная полочка	—»—	300x234x16	1
Задняя стенка	ДВП средней плотности	1025x315x10	1

Кроме того нужны: полочка из стекла с полированными кромками толщиной 8 мм, размерами 300x255 мм — 1 шт.; полкодержатели под стеклянную полочку — 4 шт.; кронштейны для откидной дверцы длиной 130 мм — 4 шт.; рояльная петля шириной 32 мм (в раскрытом положении), длиной 298 мм — 1 шт.; контурная планка сечением 30x20 мм, длиной 300 мм — 1 шт.; буквая кромочная обкладка со слоем клея-расплава (приклеивается наглаживанием горячим утюгом); шурупы; деревянные шканты Ø8x30 мм; клей по дереву.



Откидную дверцу удерживают две таких опоры и магнитная защелка.

Шкафчик для обуви (галошница). Установленный на роликах ящик с обувью можно выдвинуть до самой двери.



ШКАФЧИК ДЛЯ ОБУВИ

Эта галошница предназначена специально для узких прихожих. Снизу к ней через дистанционные пластины прикреплены шурупами четыре ролика, что позволяет выдвигать её из корпуса до самой двери. Полки под обувь смонтированы с наклоном назад. Детали шкафчика изготовлены из ДСП и ДВП средней плотности. В корпусе галошницы — два бруска, соединенные между собой в угольник и прикреплённые на дюбелях к стене, а также две скошенные спереди направляющие, одна из которых прикреплена шурупами к горизонтальному настенному бруску.

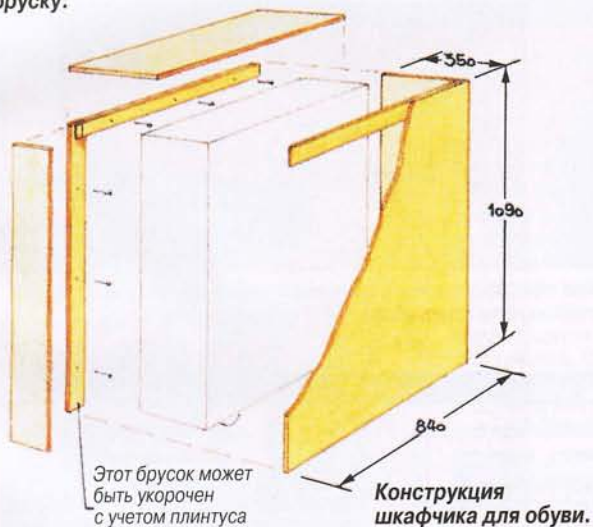

ДЕТАЛИ ШКАФЧИКА

Наименование	Размеры, мм	К-во
Верхний горизонтальный щит	840x350x16	1
Боковая стенка	1090x840x16	1
Неподвижная торцевая стенка	1090x334x16	1
Торцевая стенка	1085x314x16	1
Направляющие планки	807x50x16	2
Брусок горизонтальный	774x50x16	1
Брусок вертикальный	1090x50x16	1

Кроме того потребуются: ролики, монтажная высота — 50 мм, 4 шт.; дистанционные пластины для крепления роликов; шурупы; клей по дереву.

Опоры из никелированной латуни фиксируют на тросах с помощью тросонатяжных замков.

Зеркальное 3-мм стекло с накладкой для опор.

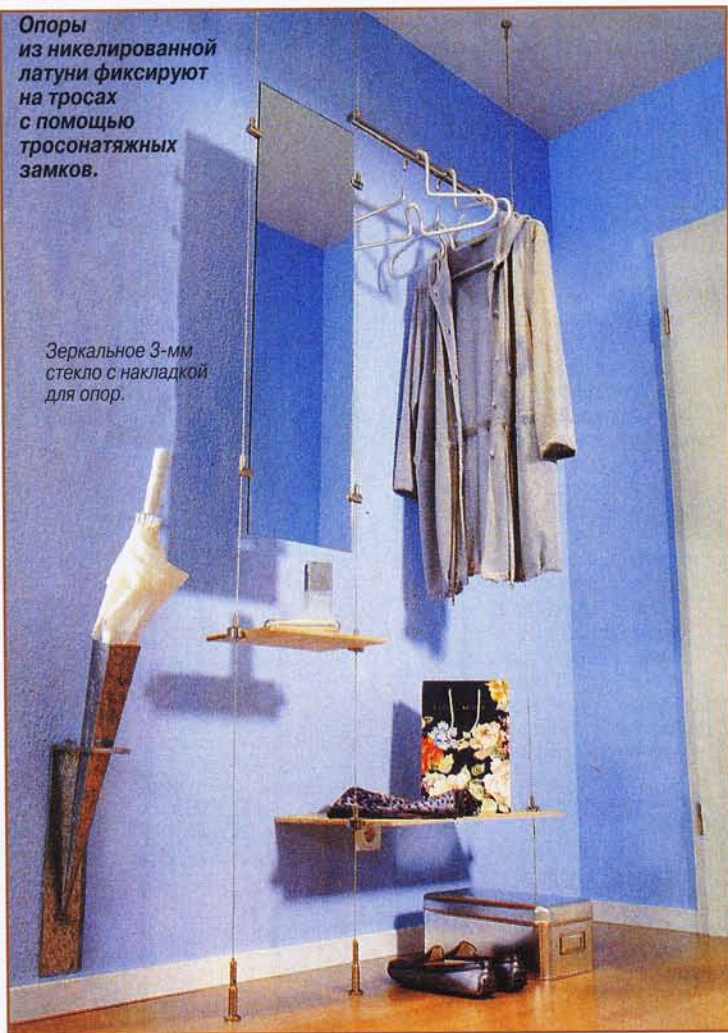

ВЕШАЛКИ

Три стальных троса $\varnothing 2$ мм, натягиваемые между полом и потолком, — это все, что нужно для монтажа зеркала, перекладины шкафа и полочек вешалки. В данном случае расстояние между тросами для подвески перекладины составляет 60 см. Она представляет собой хромированную трубу. Пространство шириной 30 см занимает зеркало, раскроенное в стекольной мастерской. Под перекладиной устроена полочка для сумки и прочих вещей. Она опирается на прикрепленный к стене уголок. Для ключей, бумажника и другой мелочи предусмотрена полочка, подвешенная на тросах под зеркалом. Полочки изготовлены из фанеры толщиной 8,5 мм.



Детали, необходимые для крепления опоры полки.



Детали тросовой системы: Шпильки **A** удерживают стальной трос $\varnothing 2$ мм, натянутый между полом и потолком. Если пол и потолок бетонные, трос крепят на дюбелях и шпильках **M8**. Напольную шпильку соединяют с натяжным замком **C** через шайбу **D**. Трос **B** продевают через натяжной замок **E** и прикрепляют к натяжному замку **C**. В потолке вместо натяжного замка **C** крепят соединительную деталь **F**. С натяжным замком соединяют и опору (полкодержатель) **G**. Широкая полка опирается у стены на уголок **H**, зеркало — на опоры **I**, а перекладина для плечиков — на опоры **J**.

**НАСТЕННЫЙ ШКАФЧИК
С ПОВОРОТНЫМИ
ЯЩИКАМИ**

В этом шкафчике можно хранить различные мелкие вещи — ключи, бумажник, перчатки. Преимущество поворотных ящиков перед выдвижными в том, что их можно открывать до предела, не опасаясь опрокидывания. Соединения между деталями корпуса шкафчика выполнены на шкантах с клеем. Стенки поворотных ящиков запилены «на ус» и соединены на клею и скобах. Все открытые взору кромки корпуса облицованы букowymi кромочными обкладками, прикреплёнными с помощью горячего утюга. Чтобы не нарушать кубообразную форму шкафчика, вместо крепления ручек в правой боковой стенке поворотных ящиков вырезаны кольцевой пилой отверстия. Кромки их покрыты черной краской.



Корпус настенного шкафчика с магнитными защелками, удерживающими поворотные ящики в закрытом положении.

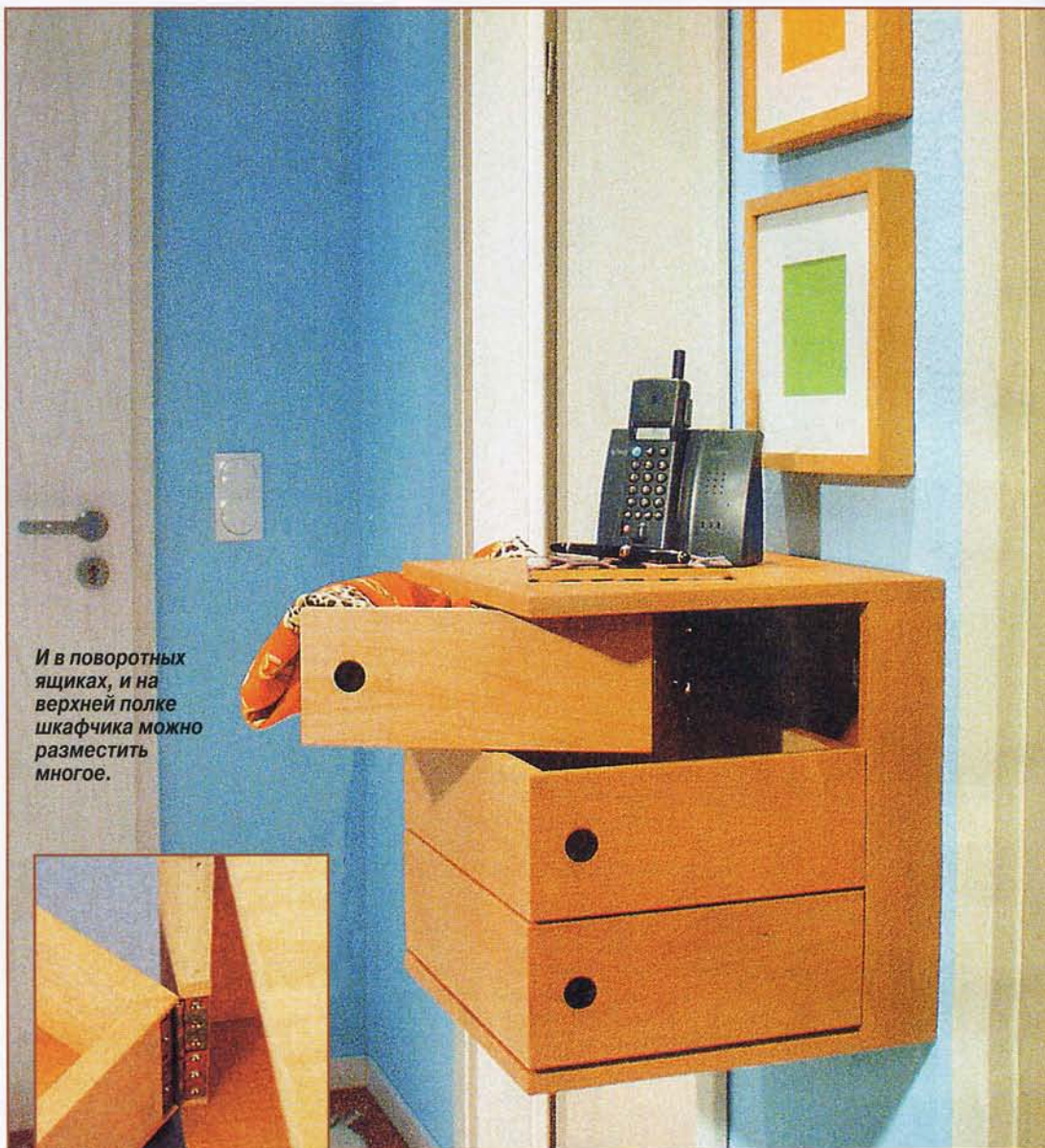

И в поворотных ящиках, и на верхней полке шкафчика можно разместить многое.

Каждый из поворотных ящиков прикреплён к вертикальной перемычке на двух врезанных в неё мощных петлях.

ДЕТАЛИ И МАТЕРИАЛЫ

Наименование	Материалы	Размеры, мм	К-во
Горизонтальные щиты	Бук	350x350x16	2
Задняя стенка	—»—	348x318x16	1
Вертикальные перемычки	—»—	348x67x16	2
—»—	—»—	350x112x16	6
Боковые стенки ящиков	—»—	280x112x16	6
Днища ящиков	ДВП	330x260x3,2	3

Кроме того понадобятся: 3 магнитные защелки, 6 петель (по 2 на каждый ящик) размерами 50x30 мм; соединительные скобы; буковая кромочная обкладка, снабжённая с тыльной стороны слоем клея-расплава; шурупы; деревянные шканты Ø8x40 мм; клей по дереву.



Настенный шкафчик с поворотными ящиками.

КЛЮЧИ В ПРИЩЕПКАХ ДЛЯ БЕЛЬЯ

Достаточно разжать прищепку — и ключи в ваших руках. Зажим может удержать и ключи без брелока. С непокрашенным деревом прищепки приятно контрастирует щиток, покрытый распыляемым алюминиевым лаком. Кромки щитка закруглены фрезой. Чтобы щиток надёжно удерживал и тяжёлые ключи, сзади к дверце с помощью шурупов прикреплена мощная деревянная пластина (усиливающая накладку), которую предварительно окрасили в ярко-красный цвет.

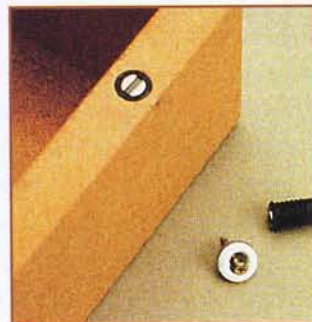
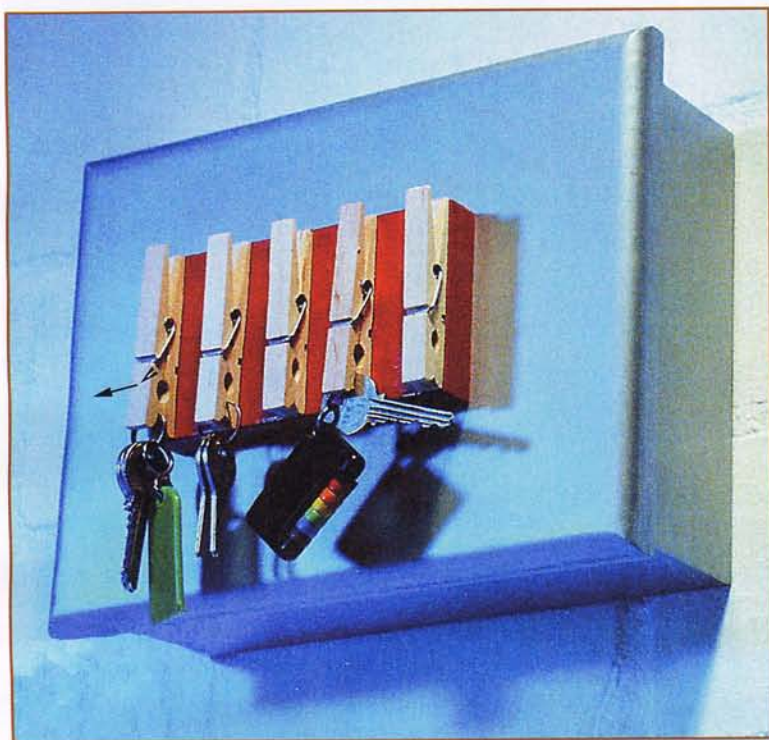

Дверцу с зажимами для подвески ключей удерживает в закрытом положении магнитная защёлка, врезанная в корпус ящичка.



Ширина боковой стенки ящичка, где крепится рояльная петля, должна быть на 1 мм (то есть на толщину петли) меньше ширины противоположной боковой стенки.

ЯЩИЧЕК ДЛЯ ПРЕДМЕТОВ, НЕОБХОДИМЫХ ПРИ ОТКЛЮЧЕНИИ ЭЛЕКТРИЧЕСТВА

Без карманного фонаря, свечки, спичек, запасных предохранителей,

ламп не обойтись в экстренных случаях. Желательно, чтобы эти предметы находились в одном легко доступном месте, для чего предлагается сделать ящичек, дверцей которого служит щиток с зажимами для ключей. Щиток навешен на корпус ящичка на рояльную петлю. Чтобы дверца закрывалась плотнее, рояльную плиту врезали заподлицо с поверхностью дверцы.

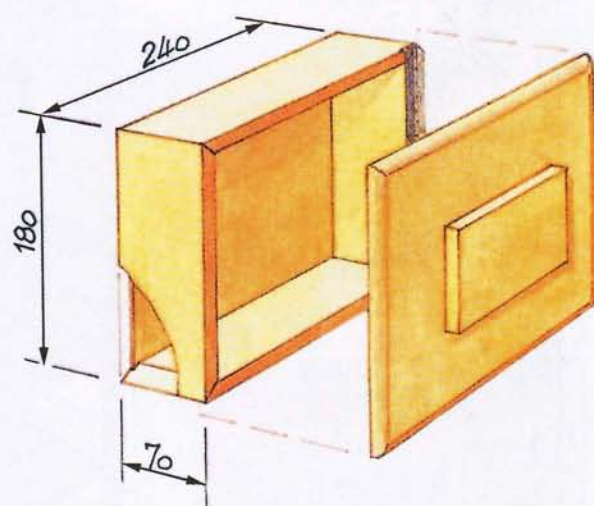

Настенный ящичек (с дверцей для подвески ключей) для хранения предметов, необходимых при отключении электричества.

ДЕТАЛИ И МАТЕРИАЛЫ:

Наименование	Материалы	Размеры, мм	Кол-во
Доски корпуса ящичка	ДСП	240x70x16	2
Доски корпуса ящичка	—»—	180x70x16	2
Дверца	—»—	260x260x16	1
Усиливающая накладка	—»—	130x74x16	1

Кроме того потребуются: задняя стенка (твёрдая ДВП толщиной 225x165x3,2 мм — 1 шт.; рояльная петля шириной 32 мм (в раскрытом положении) и длиной 178 мм — 1 шт.; деревянные прищепки для белья — 5 шт.; шурупы; клей по дереву.

ЭТАЖЕРКА

У неё — две особенности: полки можно снять или переставить, а всю этажерку быстро разобрать и перенести в другое место. Поэтому для увеличения жёсткости всей конструкции боковые стенки соединены стяжками, а чтобы этажерку было легко разобрать — соединения стенки/стяжки сделаны на металлических клиновых фиксаторах. Этажерка изготовлена из дуба и покрыта двумя слоями масляного лака.

ПЕРЕЧЕНЬ ДЕТАЛЕЙ ЭТАЖЕРКИ

Об.	Наименование	К-во	Размеры, мм
A	Угловые стойки	4	37x37x1950
B	Перемычки	26	∅12x287
C	Опоры полок	4	25x32x265
D	Планки полок	21	20x85x888
E	Шканты	28	∅9x22
F	Стяжки	3	37x106x825

Дополнительно необходимы: металлические клиновые фиксаторы (12 шт.), 32-мм шурупы для дерева с полукруглыми (84 шт.) и плоскими (30 шт.) головками



Устойчивая дубовая этажерка.

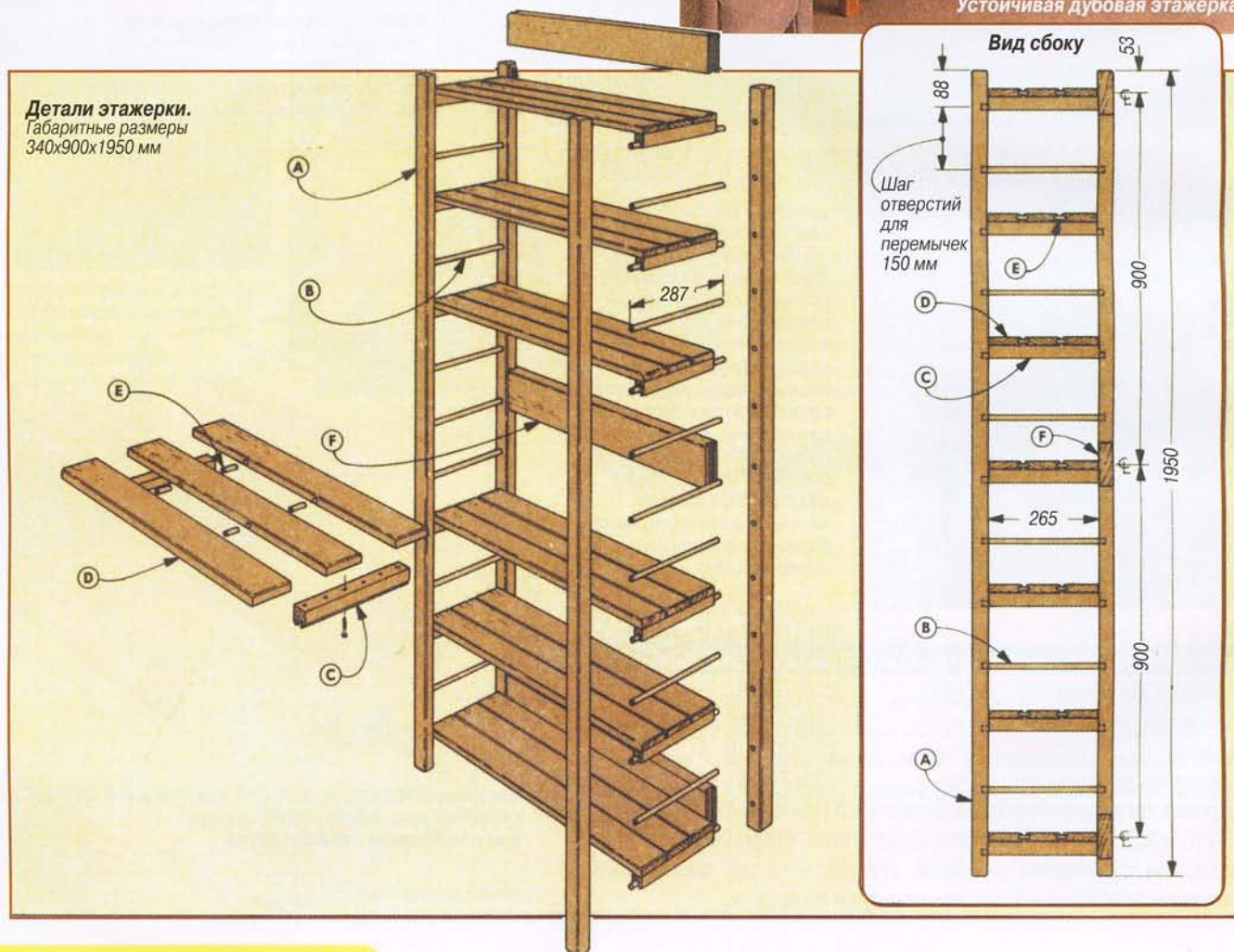



Делать этажерку начинают с раскроя угловых стоек **A**. На внутренней стороне одной из них, отложив от верхнего конца 150 мм, с шагом 150 мм размечают отверстия для перемычек (рис. 1). Переносят разметку на остальные стойки (рис. 2) и сверлят глухие отверстия (рис. 3) глубиной 16 мм. Все рёбра стоек скругляют по R=3 мм.

Из заготовки Ø12 мм выпиливают 26 перемычек длиной 287 мм а, чтобы их

было легче вставить в гнезда стоек, на концах делают фаски (фото 2).

Чтобы собрать боковые стенки, кладут две стойки на плоскую поверхность, смазывают гнезда клеем, вставляют перемычки, сжимают подборку струбинами и, замерив диагонали, проверяют её прямоугольность (рис. 4).

Пока боковые стенки сохнут, изготавливают полки. Чтобы определить реальную длину опор **C** полок, в несколь-

ких местах измеряют расстояние между стойками готовых боковых стенок. Для данной этажерки эта величина — 265 мм.

Затем выпиливают опоры в размер и на их нижней стороне выбирают паз для перемычек. Чтобы он проходил точно по середине опоры, выбирают его за два прохода диском шириной 9 мм. Сначала устанавливают продольную линейку на расстоянии 6 мм от плоскости диска и

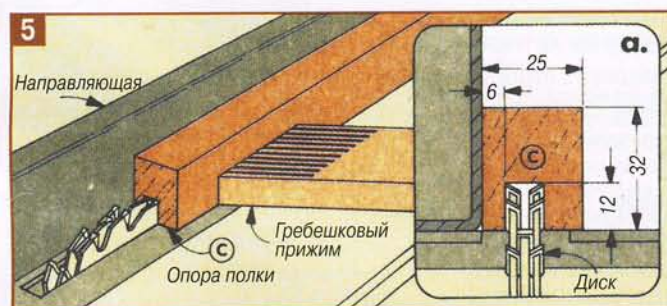

Первый проход для выборки паза в опоре полки.



Второй проход для выборки паза в опоре полки.

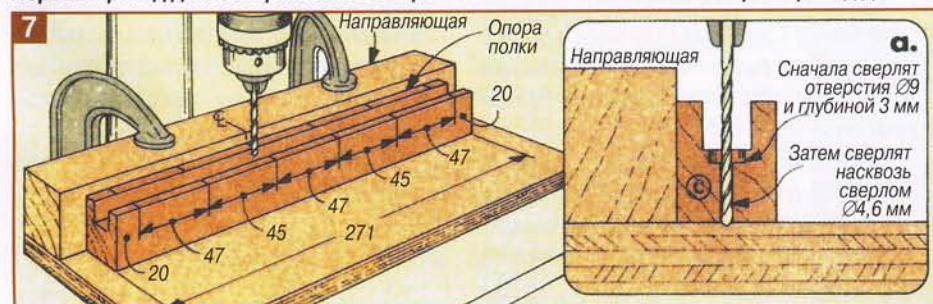

Сверление отверстий в опорах полки.



Скругление кромок опор полок.

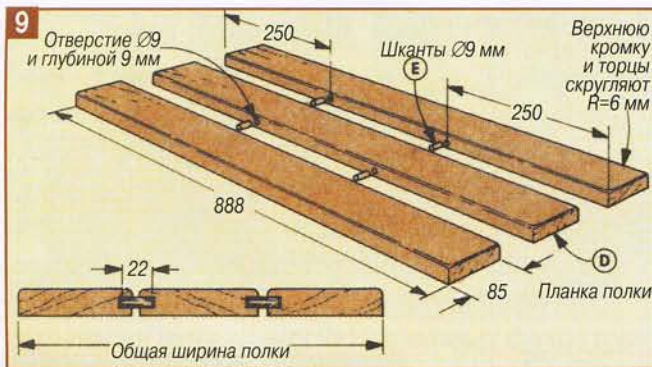

Соединение планок при изготовлении полки.



Съемная полка из дубовых планок.



Изготовление пазов в стяжках.

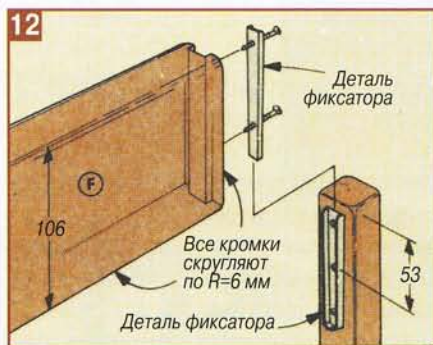

Крепление клинового фиксатора.

делают первый проход (рис.5). Потом, не переставляя линейку, переворачивают опору и делают второй проход (рис.6). После этого на опорах размечают отверстия для шурупов. Сначала в пазах первым сверлом сверлят отверстия $\varnothing 9$ и глубиной 3 мм, а потом спиральным сверлом — сквозное отверстие $\varnothing 4,6$ мм (рис.7). Нижнюю кромку опор скругляют по $R=6$ мм (рис.8).

Полки изготавливают наборными. Планки D полок выпиливают одинаковой ширины и длины, сверлят в них отверстия для шкантов и скругляют верхние кромки (рис.9). Чтобы соединить планки, используют 28 шкантов $\varnothing 9 \times 22$ мм.

Для сборки полок делают простое приспособление, показанное на рис.10. В него помещают три планки и вставляют между ними прокладки. Поперёк планок кладут опоры так, чтобы их концы были

заподлицо с рёбрами планок, и стягивают планки струбцинами. По опорам размечают отверстия для шурупов на планках. Снимают опоры и сверлят в планках направляющие отверстия. Затем приклеивают и крепят шурупами опоры к планкам.

Чтобы определить точную длину стяжек F, собирают этажерку. Так как конструкция пока неустойчива, то крепят одну из боковых стенок к верстаку, а потом собирают этажерку. Измеряют расстояние между боковыми стенками и по этому размеру выпиливают три стяжки по длине, но немного больше требуемой ширины.

На торцах стяжек выбирают пазы шириной 20 и глубиной 6 мм (рис.11). Затем доводят ширину стяжек до 106 мм и скругляют передние кромки. Теперь на торцах стяжек и на стойках размечают



Приспособление для склеивания полки.

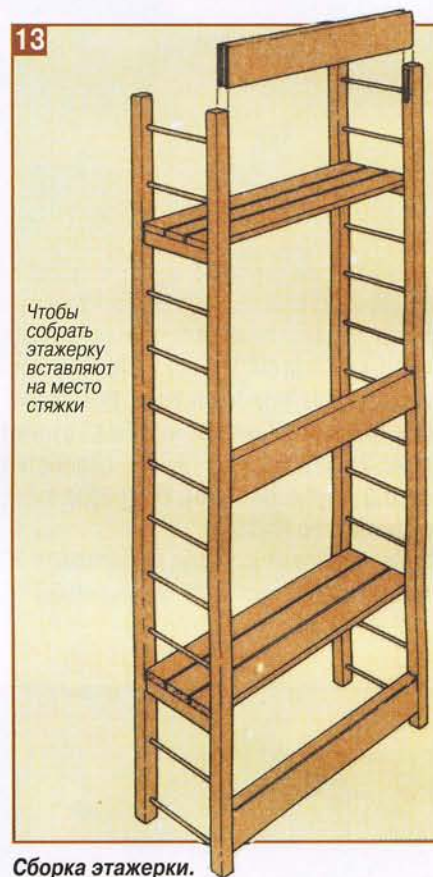

Сборка этажерки.

положение соответствующих частей металлических клиновых фиксаторов, сверлят вспомогательные отверстия и крепят фиксаторы (рис.12).

Вставляют стяжки на место — этажерка готова (рис.13).

Дж. ЭВЕРЕТТ, Исландия

ДЕФЕКТА КАК НЕ БЫВАЛО!

Скалывание или стирание эмали на раковине умывальников и на ваннах — явление довольно частое. Если эти дефекты — незначительны, их можно устранить самим, что обойдётся значительно дешевле, чем менять старую раковину или ванну на новую. Для этого имеются различные средства, в том числе так называемые ремонтные наборы различных фирм.

Обычно в ремонтный набор обычно входят баночка со шпаклёвочной массой, тубик с отвердителем, распылитель (спрей) с краской, а для устранения мелких дефектов — лаковый карандаш. Перед тем как наносить эти вещества основательно обрабатывают и зачищают подлежащие ремонту места. Для этого в наборе имеются мини-шпатель и шлифовальная наждачная бумага.

Работать со шпаклёвочной массой очень просто. Берут из банки необходимое количество массы для ремонта повреждённых мест. Добавляют в неё 1/20 часть отвердителя и перемешивают. Прочистив, обезжирив и просушив дефектное место, обильно наносят на него мини-шпателем полученную смесь.

Интенсивно разглаживать массу не следует, иначе может образоваться углубление. Лучше слегка снять её излишки.

Выждав примерно 30 мин, дефектное место обрабатывают шлифовальной наждачной бумагой, также входящей в ремонтный комплект. Удалив шлифовальную пыль, на «объект» ремонта в несколько слоёв, пока он не будет полностью покрыт, наносят распылением краску. Пока краска сохнет (в течение четырёх суток), по возможности не допускают контакта отремонтированного места с водой.

С помощью шпаклёвочной массы или лакового карандаша можно устранить дефекты и на стиральных машинах, варочной плите и холодильнике, имеющих металлическое основание под эмалью. Также можно устранить дефекты керамической плитки. Затвердевшая шпаклёвочная масса отличается очень высокой твердостью.

Недостатком шпаклёвочной массы является необходимость продолжительной (в течение четырёх суток) сушки. Шпаклёвочная масса имеет сильный едкий запах, который исчезает только после её отверждения.

РАБОТА С ЛАКОВЫМ КАРАНДАШОМ

1 Подлежащее ремонту место тщательно обрабатывают кистью и специальным чистящим средством.

2 Лаковым карандашом аккуратно наносят лак на поврежденное место ванны, пока оно не будет полностью им покрыто.

3 Шпаклёвка и покраска ремонтируемого участка поверхности. Даже с близкого расстояния трудно отличить отремонтированное место от остальной поверхности.

4 Обработав дефектное место специальным чистящим средством, из баночки на дощечку выдавливают требуемое количество шпаклёвочной массы.

5 Шпаклёвочную массу в соотношении 20:1 перемешивают с отвердителем и наносят мини-шпателем на поврежденное место.

6 Слегка вдавив массу шпателем в углубление, её излишки аккуратно снимают.

7 Спустя 30 мин ремонтируемое место можно уже обрабатывать шлифовальной наждачной бумагой.

8 Чтобы распыляемая краска не попала на швы, её наносят с помощью самодельного трафарета.

9 В точке, находящейся справа от указательного пальца, вряд ли можно распознать бывший дефект ванны или раковины.



5



6



1



2



7



3



8

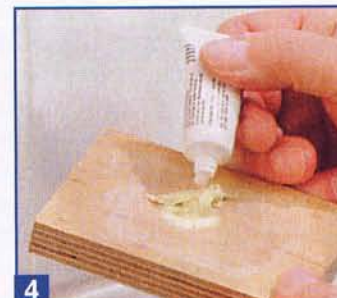

4



9

СТОЛИК ПОД ЗАВТРАКИ

Два стола сделаны так, чтобы можно было завтракать и в доме, и в саду.

Сервированный старым бабушкиным фарфором квадратный столик подходит для дома.

За круглым же столом под фруктовыми деревьями приятно провести утро за традиционным завтраком из овсяной каши с тёплыми тостами, смазанными маслом и мармеладом.

Квадратный стол рассчитан на двоих и, если будет не нужен, его можно задвинуть в угол кухни. Он сделан в стиле 20-х годов прошлого века из английской вишни, отделан льняным маслом и пчелиным воском. Собран стол на «бисквитах», а чтобы обеспечить максимальное пространство для ног, столешница с подстольем изготовлена в виде жёсткой коробки. Простота конструкции сочетается с тщательной проработкой деталей.

За **круглый стол** можно посадить четырёх человек. Он лёгок, прост для изготовления, прекрасно смотрится на участке и хорошо приспособлен к саду. Если вы хотите принять за ним одного или двух приятелей, размеры крышки можно уменьшить. Тогда диаметр крышки для двух человек будет 500 мм, а для троих — 700 мм и 900 мм — для четверых.

Для максимальной устойчивости ножки стола должны упираться в землю, выступая за диаметр крышки, поэтому от последнего зависят угол установки ножек и длина проножек.

Особенности конструкции определяются и условиями эксплуатации. Трёхногий стол хорошо стоит на неровной земле, его легко переставить в тень, спрятать от дождя или убрать с пути газонокосилки. Лучше всего сделать его из древесины, которая по своей природе более устойчива к гниению. Но можно использовать и пропитанную под давлением мягкую древесину.

Квадратный стол для кухни предполагался для использования в ограниченном пространстве. Поэтому ножки его немного выступают за крышку. В доме такой стол смотрится более элегантно,

да и требования к нему предъявляются попроще, так как он не будет стоять на солнце и под дождём. Узкие и высокие царги стола дают большое пространство для ног, а столешница из цельных досок смотрится лучше, чем из фанеры или МДФ и ДВП. Но такая крышка — не очень жёсткая и поэтому верхнюю часть стола пришлось сделать в виде прочной, хорошо работающей против скручивания коробчатой конструкции с дном из 3-мм фанеры.

При изготовлении обоих столов кромки досок для крышек фугуют, ножки крепят на «бисквитах», а точить надо только проножки для круглого стола. В зависимости от вашего набора инструментов вариантов конструкции много, да и без токарного станка можно обойтись.

Как сделать столик для кухни, показано на **фото 1–10**, поэтому можно только упомянуть про завершающий этап работ.

Так как все видимые поверхности простроганы вручную, до нанесения отделки я их только слегка



зачистил. С интервалом в день нанёс три слоя льняного масла и пчелиного воска. Излишки покрытия удалял через час после нанесения.

1 Чтобы для крышки стола получить пару досок с совпадающим рисунком волокна, заготовки распиливают продольно по толщине.

2 Доски для крышки склеивают на гладкую фугу, тщательно выставив их в одной плоскости.

3 На ножках делают первый запил под углом 45° .

4 Чтобы «бисквитами» соединить царги с ножками, в последних пазователем выбирают пазы.

5 Выбирают пазы во всех четырёх ножках. Внешнюю сторону ножек скругляют.

6 На внешней стороне ножек простругивают несколько плоскостей и, чтобы получить гладкую кривую, срезают рёбра.

ПЕРЕЧЕНЬ ДЕТАЛЕЙ И МАТЕРИАЛОВ СТОЛА ДЛЯ КУХНИ

Наименование	К-во	Размеры, мм	Материалы
Ножки	4	47x73x730	Английская вишня
Царги	4	20x75x503	—»—
Крышка	4	20x150x587	—»—
Усилитель	1	3x577x577	Фанера

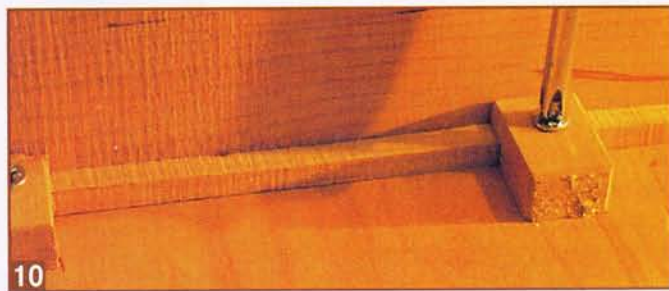
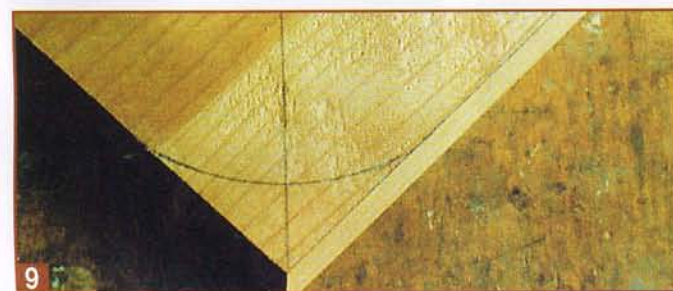
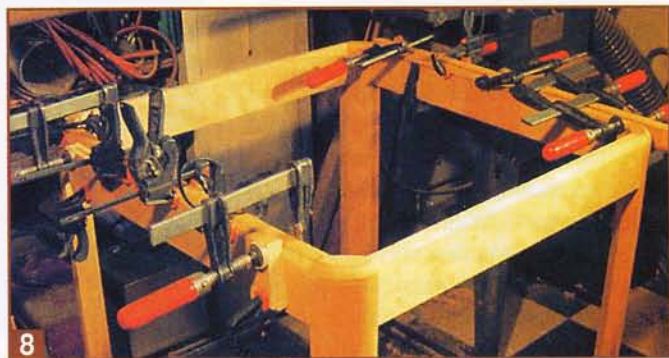
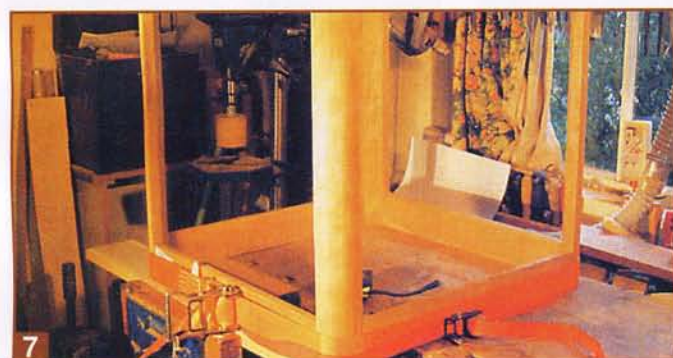
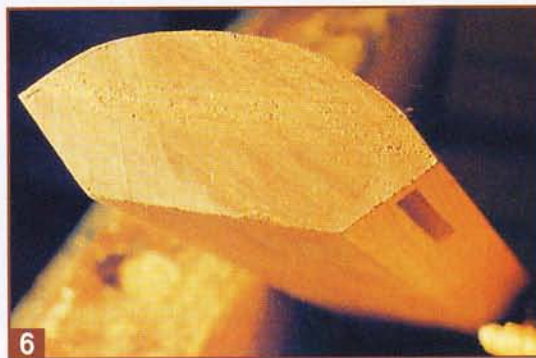
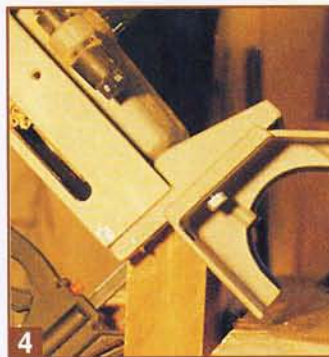
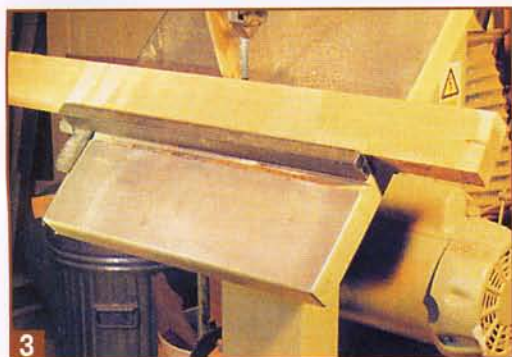
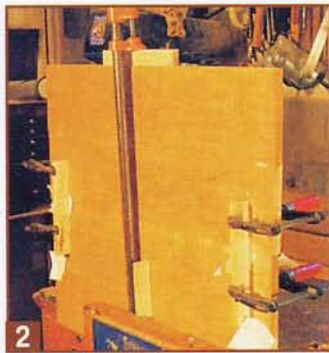

7 Ножки приклеивают к царгам. Обратите внимание на диагональную распорку, обеспечивающую прямоугольность сборки.

8 К царгам приклеивают рейки для «кнопок», обеспечивающим свободное перемещение крышки при разбухании и усадке.

9 Размечают скругление крышки для выпиливания ленточной пилой.

10 К сборке ножи/перемычки «кнопка-ми» крепят крышку.

Крышку круглого столика для сада может «повести», поэтому доски для неё должны быть радиально распиленными и хорошо высушенными. В условиях работы в чередующейся влажной и сухой атмосфере крышку лучше склеить на «бисквитах» на эпоксидном, уретановом или другим водостойчивым клеем из досок шириной 150 мм. В остальном, столярные работы — самые обычные и они показаны на фото 11–25.

Отделка зависит от используемой породы древесины. После нескольких месяцев пребывания под дождем и солнцем кедр приобретает прекрасный серебристо-серый цвет. Твердые породы, такие как, тик и дуб — темнеют, но тоже смотрятся хорошо. Ель обыкновенную или сосну надо покрывать отделкой и бесконечно возобновлять её.

Для крышки подойдёт пропитанная под давление мягкая древесина, но при заливании ножек пропитанный слой будет вскрыт, а незащищённая древесина — гнить.

Тунговое масло на свежем кедре или твердой породе древесины даёт привлекательную золотистую окраску, но это покрытие надо добросовестно восстанавливать, как краску на мягкой породе.

11 Водостойчивым полиуретановым клеем доски крышки стола склеивают на гладкую фугу.

12 Для выпиливания в точный размер размечают реечным циркулем круглую крышку.

13 Для обработки внутренних сторон ножек устанавливают стол ленточной пилы под углом 60°.

14 Ленточной пилой отпиливают ножки под нужным углом.

15 Правильный угол наклона ножки наружу будет придавать устойчивость столу.

16 Вручную выпиливают щёчки шипа на верхнем конце ножки.

17 Держатели ножек стыкуют в середине стола.

18 Законченная ножка, готовая к вставке в паз держателя ножки.

19 До отпиливания ножки в размер обрабатывают её внешнюю сторону.

20 На ленточной пиле выпиливают крышку в размер.

21 Ленточной шлифмашинкой можно быстро выровнять крышку. Чтобы не было ребристости, первый проход делают под углом 45° к направлению движения.

22 Держатели ножек устанавливают на месте.

23 Ножку вставляют в держатель и заклинивают.

24 Пробная сборка ножек помогает определить длину проножек.

25 Обточка проножек.левой рукой уравнивают усилие на косую стамеску, что уменьшает волнистость получаемой поверхности.

СОВЕТЫ ПО СПЛАЧИВАНИЮ СТОЛЕШНИЦ

Секрет изготовления прочных столярных соединений — максимальная площадь контакта длинных волокон деталей. В идеале волокна должны идти параллельно. Соединение «на гладкую фугу» двух досок удовлетворяет эти условиям и, более того, — его лучше делать вручную.

Но есть одна проблема. Две кромки соединяемых досок должны быть прямыми, плоскими и располагаться под правильным углом к поверхности. Отфуговать можно короткие доски, но не трудно научиться подготовить вручную и длинные доски.

Начинают с выбора ручного рубанка.

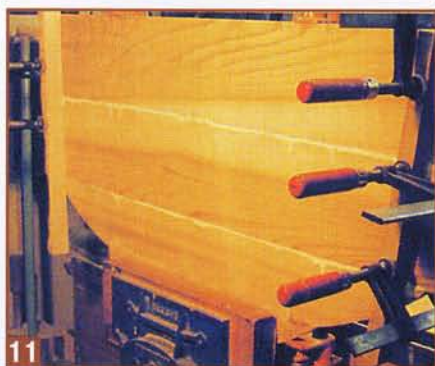

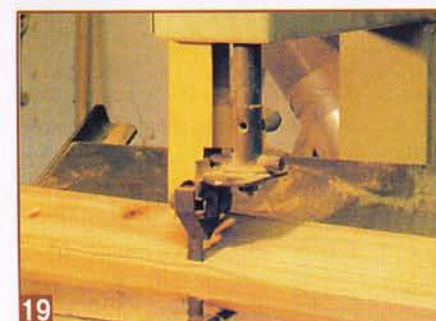
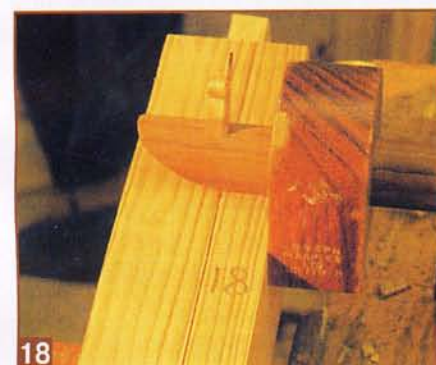
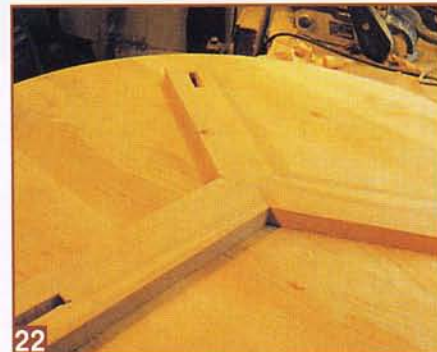
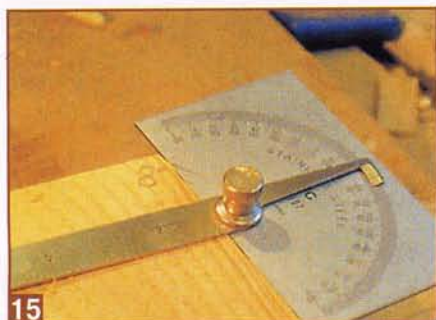

Чем длиннее и прямее его подошва, тем легче сделать стык. Я выяснил, что для этой работы лучше подходят классические металлические рубанки, а не деревянные, так как у них центр тяжести ближе к режущей кромке.

Лезвие должно быть заточено с небольшой выпуклостью так, чтобы середина выступала за края приблизительно на 0,4 мм. Режущая кромка должна быть остро заточена так, чтобы вы могли срезать стружку толщиной 0,02 мм.

Сначала строгают плоскую вспомогательную плоскость, затем, чтобы удалить волнистость поверхности от строгания и получить более или менее точную кромку, снимают с неё пару толстых стружек.

Проверяют кромку — угольником и на просвет — ребром линейки. Если выяснится, что кромка — перекошена, при строгании принимают такую позу, чтобы

ПЕРЕЧЕНЬ ДЕТАЛЕЙ И МАТЕРИАЛОВ СТОЛА ДЛЯ САДА

Наименование деталей	Кол.	Размеры, мм	Материалы
Ножки	3	47x73x724	Кедр
Держатели ножек	3	24x7x3330	—»—
Проножки	3	20x25x565	—»—
Крышка	6	10x60x900	—»—
Полка	9	10x60x505	—»—

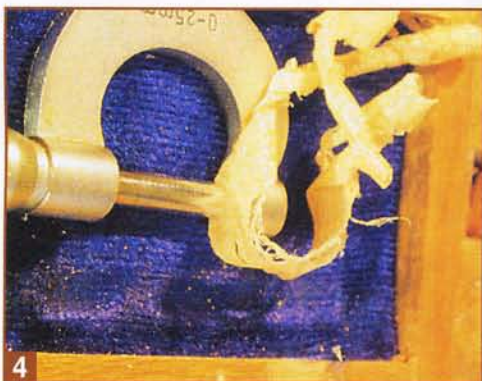
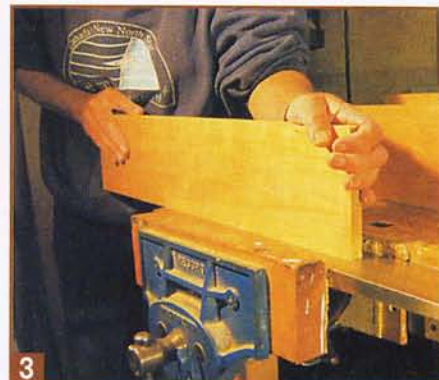

приложенная к фуганку сила была направлена параллельно кромке во время всего прохода.

Некоторые мастера предпочитают вести рубанок по доске, другие — зажать рубанок в верстачных тисках и перемещать доску над ним. Если доска — не слишком длинная, может быть второй вариант обеспечит лучший контроль за качеством операции.

Для лучшей стабильности крышки при её эксплуатации нужна радиально распиленная древесина с годовыми кольцами, подходящими к поверхности под углом более 45°. Однако у досок, плоско выпиленных из некоторых пород древесины, кроме дуба, бывают интересные рисунки волокна, которые хочется увидеть на крышке стола. И если из этих досок со-

бирать крышку, рисунок будет интересный, но сама крышка получится волнистой. В этом случае доски надо чередовать, чтобы они коробились в противоположные стороны, а свет отражался от них одинаково.

Одна высокая сторона. Не пытайтесь наклонить рубанок, так как будет трудно сделать следующий проход. Держат рубанок так, чтобы он шёл под углом к высокой стороне и вы могли видеть завиток стружки из зева.

Стружки должны быть постоянной ширины и сужаться по толщине. Чистовые стружки должны быть шириной около 10 мм и по толщине сходиться от 0,06 мм — на одной стороне до «0» — на другой.

Горб в середине. При строгании стараются начать проход, прижимая фуганок левой рукой (если строгаете справа налево), и закончить, прижимая правой. Делают короткие проходы от середины к концам, пока фуганок перестанет снимать стружку, затем регули-

руют его на снятие чистовой стружки и заканчивают работу одним проходом от одного конца детали до другого.

Провал в середине. Если доска — длинная, стремятся получить немного вогнутую посередине кромку. Считается, что на доске длиной 500 мм просадка середины доски относительно концов должна быть примерно 0,2 мм. В этом случае концы стыка должны зажиматься с меньшим усилием.

1 До продольного распиливания на ленточной пиле нижнюю кромку доски простругивают.

2 Обратите внимание на стружку: рубанок должен снимать тонкую стружку.

3 Иногда проще поднести доску к рубанку, а не рубанок к доске.

4 Измеряют толщину стружки. Она должна быть 0,06 мм и на краю сходиться к нулю.

5 Склеивают крышку стола из древесины вишни.

6 Склеивают в тисках крышку стола для сада.



Д. КОКБУРН, Великобритания

КРЕСЛО С ЯБЛОНЕВЫМ АРОМАТОМ

Идея создания этого большого и тяжёлого кресла возникла после того, как пришлось срубить пару старых яблонь. Кроме того, была использована древесина вяза, оставшаяся от предыдущих работ.

Приглядевшись к плавно изогнутым веткам яблонь, у меня появилась мысль сделать из них ножки. Я закрепил заготовки на токарном станке и на концах выточил шипы Ø32 мм, чтобы они фиксировали ножки в сиденье.

Чтобы ширина сиденья составила 500 мм, я собрал его из двух досок, выструганных из заготовок древесины вяза, на «бисквитах» и склеил клеем ПВА.

Для большего удобства верхняя сторона сиденья имеет форму мелкой тарелки. Надо учесть, что человеку неудобно сидеть на плоской доске, а на си-



денье даже с небольшим прогибом сидеть намного комфортнее. Чтобы получить удобную форму я выбрал ненужную древесину фигурным скобелем. Потом окончательно зачистил сиденье шлифмашинкой.

Конструкция нижней части кресла — очень простая. Круглые шипы на ножках я вклеил и



расклинил в сквозных отверстиях в сиденье. Получилось очень прочное и надежное соединение. Вклеив и выровняв нож-

ки, занялся затем спинкой и подлокотниками.

Для подлокотников взял две дубовые



чурки, которые с помощью ленточной пилы, фигурного скобеля и шлифмашины превратил в толстые подлокотники. Так как они сделаны немного выпук-

лотников я сделал из расколотого полен ясеня. Расколотая древесина всегда прочнее, чем распиленная, так как по длине детали волокно не прерывается.

- 1** Сиденье собирают из досок вяза толщиной 50 мм.
- 2** Доски соединяют на «бисквитах», посаженных на клею ПВА.
- 3** Сиденье до высыхания клея зажимают струбцинами.
- 4** Планки спинки выпиливают из свежей древесины. Чтобы получить нужную форму, их закрепляют струбцинами.
- 5** Сначала устанавливают ножки и боковые планки спинки.
- 6** Затем собирают подлокотники и остальные детали спинки.
- 7** Боковые планки спинки пропускают через подлокотник и расклинивают.
- 8** Заготовка верхней планки спинки кресла.
- 9** Планки спинки вставляют в выбранные в перемычке глубокие пазы.
- 10** Чтобы выдержать стиль, в верхней планке спинки сверлят отверстия и вставляют штифты.

лыми по ширине и высоте в сторону передних концов, их можно крепко обхватить рукой.

Опоры подло-

На концах опор выточил шипы, но сами опоры, чтобы сохранить естественные изгибы, только зачистил ножом.

Планки спинки сечением 12x38 мм выпилил из свежей древесины и, чтобы получить нужную форму спинки, изогнул и зажал их струбцинами. В таком положении оставил планки на несколько недель, а когда они полностью высохли, то «запомнили» форму. Изогнутые планки зачистил шлифмашиной.



Боковые планки спинки — ключевой конструктивный элемент верхней части кресла, так как все другие части собирают вокруг них. Я сделал боковые планки из расколотых чурбаков яблони. Чтобы боковые планки спинки можно было пропустить через отверстие $\varnothing 32$ мм в задней части подлокотника, их нижние концы на две трети длины я скруглил до этого же диаметра.

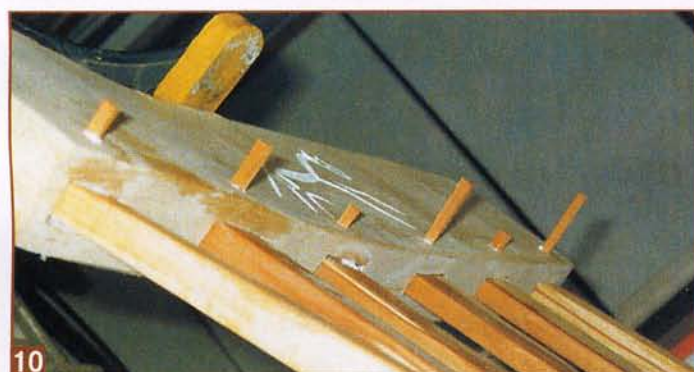

Переднюю и заднюю поверхности планок прострогал так, чтобы на верхнем конце получился шип толщиной 12 мм, на который должна сесть верхняя планка спинки кресла. На нижних концах боковых планок спинки вырезал круглый шип длиной 25 мм, который входит в сиденье.

соединяет спинку, я занялся последней деталью — верхней планкой спинки. Её я сделал из дубовой пластины с изогнутым ребром, совпадающим с изгибом волокна. Паза в перемычке выбрал пазователем, а чтобы как-то украсить её, вырезал на ней фигуру лошади и оттенил её

краской. В этом символе есть что-то чисто британское и очень древнее и таинственное. Фигурка белой лошади оказалась подходящей деталью, словно превращающей кресло в трон древнего бритта.

Начав с угловой планки, всю верхнюю часть кресла я собрал и склеил за один приём. Верхнюю планку на клею надел на боковые планки спинки и заштыфовал соединения проходящими насквозь маленькими шкантами из тиса.

Всё кресло зачистил мелкой шкуркой и покрыл двумя слоями масла. В результате получилось кресло, соответствующее моей внушительной внешности.

Вильям МАГЛЕТОН, Великобритания

КАРНИЗ-ДЕРЖАТЕЛЬ С ПОДСВЕТКОЙ

Декоративный коврик может украсить большую стену, а держатель с подсветкой — лёгкий способ подчеркнуть красоту коврика. Одновременно подсветка послужит маленькой полкой для декоративных тарелок или других предметов коллекционирования. Конструкцию можно легко приспособить для коврика любого размера.



Держатель с подсветкой делают из досок сечением 25x150 мм. Длинной они должны быть на 450 мм больше длины вашего коврика.

Сначала определяют размеры деталей подсветки (см. Перечень деталей) в соответствии с размерами коврика. Их можно обработать до окончательной ширины и толщины, но пока не отпиливают

по длине. Затем на кромках фрезеруют профиль и выбирают пазы на досках **A** и **B** (см. рис. и фото 1). После этого запиливают их «на ус» до окончательной длины и на торцах выбирают пазы для шпона «бисквит» (фото 2).

Затем делают пробную сборку и установку в карнизах монтажной панели **C**, которая не должна быть слишком корот-

кой или длинной, так как иначе будет трудно получить плотные стыки деталей карниза. Отпилив монтажную панель нужной длины, её приклеивают к деталям карниза и зажимают сборку струбцинами. Если боковые карнизы и монтажную панель скрепить несколькими скобами, струбцин потребуется меньше (фото 3).

1 До отпиливания молдингов и карнизов по длине на них фрезеруют профили фасонными фрезами

2 На отпиленных «на ус» концах карнизов выбирают пазы для шпона «бисквит». В монтажной панели для осветителей на задней стороне карнизов выбраны пазы.

3 Склеивают карнизы вокруг монтажной панели. Если закрепить соединения скобами, струбцины можно будет быстро снять.

4 Для приклейки переднего молдинга и планки для шурупов используют подпружиненные зажимы. Передний молдинг закрывает большинство отверстий для шурупов. Оставшиеся отверстия шпаклюют.

5 На лицевой стороне монтажной панели устанавливают осветители и трансформатор. Закрепляют монтажные кольца осветителей, устанавливают патроны и линзы и через отверстия в панели прокладывают кабели.

6 По уровню на стене проводят горизонтальную линию и липкой лентой отмечают расположение мест крепления подсветки шурупами.

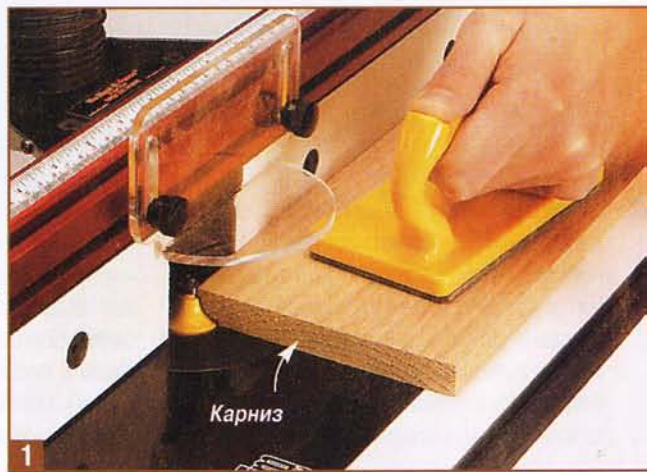



Потом отпиливают молдинги **D** и **E**, планку **F** для шурупов до окончательной длины, подгоняют и приклеивают их к сборке карниз/монтажная панель (фото 4). Делают последние детали: крышку **J**, боковые, передние и задние блоки-подставки **K** и **L**, а также планку-ограничитель **M**. Собирают их на клею и проверяют, входит ли эта сборка в верхнюю часть держателя.

Чтобы смонтировать осветители, сверлят отверстия для проводки. Осветители располагают с определённым шагом в зависимости от общей длины держателя. Лучше располагать их с шагом 275–350 мм.

Просверлив отверстия, зачищают и покрывают грунтовкой и лаком держатель. Когда сборка высохнет, устанавливают осветильники (фото 5). Крепят шурупами

монтажные кольца, затем устанавливают на место патроны и линзы. Пропускают через отверстия провода и закрепляют их на верхней стороне монтажной панели.

Чтобы повесить держатель на стене, сначала определяют его положение на стене и отмечают липкой лентой места для шурупов. На высоте установки держателя проводят горизонтальную линию (фото 6). Сверлят отверстия в планке

Фреза для калёвки
R=10 мм



Фреза для выкружки
R=10 мм





7 В соответствии с разметкой для шурупов в планке сверлят отверстия и крепят держатель к стене. Затем удаляют липкую ленту.

8 Крепят шурупами крышку. Она спрячет провода и станет полкой для декоративных тарелок или других предметов коллекционирования.

9 Крепят коврик между прижимными планками. У больших ковриков окантовка — довольно толстая. Вкладывают её в паз в передней планке. Простое устройство системы подвески позволяет легко заменить коврик.

10 Чтобы повесить коврик, надо надеть шурупы с проушинами в прижимной доске на шурупы с крючками в монтажной плате. Пропускают сетевой кабель за коврик и включают осветители.

ПЕРЕЧЕНЬ ДЕТАЛЕЙ ПОДСВЕТКИ

для шурупов и несколькими длинными шурупами крепят держатель к стене. Это работа для двух человек, поэтому попросите кого-нибудь помочь поддержать конструкцию, пока вы будете ввертывать шурупы (фото 7). Затем шурупами крепят крышку (фото 8) и закрепляют коврик между прижимными планками (фото 8). В заключении надевают шурупы с проушинами на крючки (фото 10) — держатель с подсветкой готов к работе.

Об.	Наименование	Кол-во	Размеры, мм
A	Передний карниз	1	16x127x(ширина коврика + 65)
B	Боковой карниз	2	16x127x152
C	Монтажная панель	1	20x140x(ширина коврика + 35)
D	Передний молдинг	1	12x51x(ширина коврика + 89)
E	Боковой молдинг	2	12x51x165
F	Планка для шурупов	1	20x20x(ширина коврика + 32)
G	Передняя прижимная планка	1	20x51x(ширина коврика + 25)
H	Задняя прижимная планка	1	16x51x(ширина коврика + 25)
J	Крышка	1	6x116x(ширина коврика + 31)
K	Боковые блоки-проставки	2	12x25x116
L	Передние/задние блоки-проставки	4	12x25x100
M	Планка-ограничитель	1	6x12x(ширина коврика + 31)

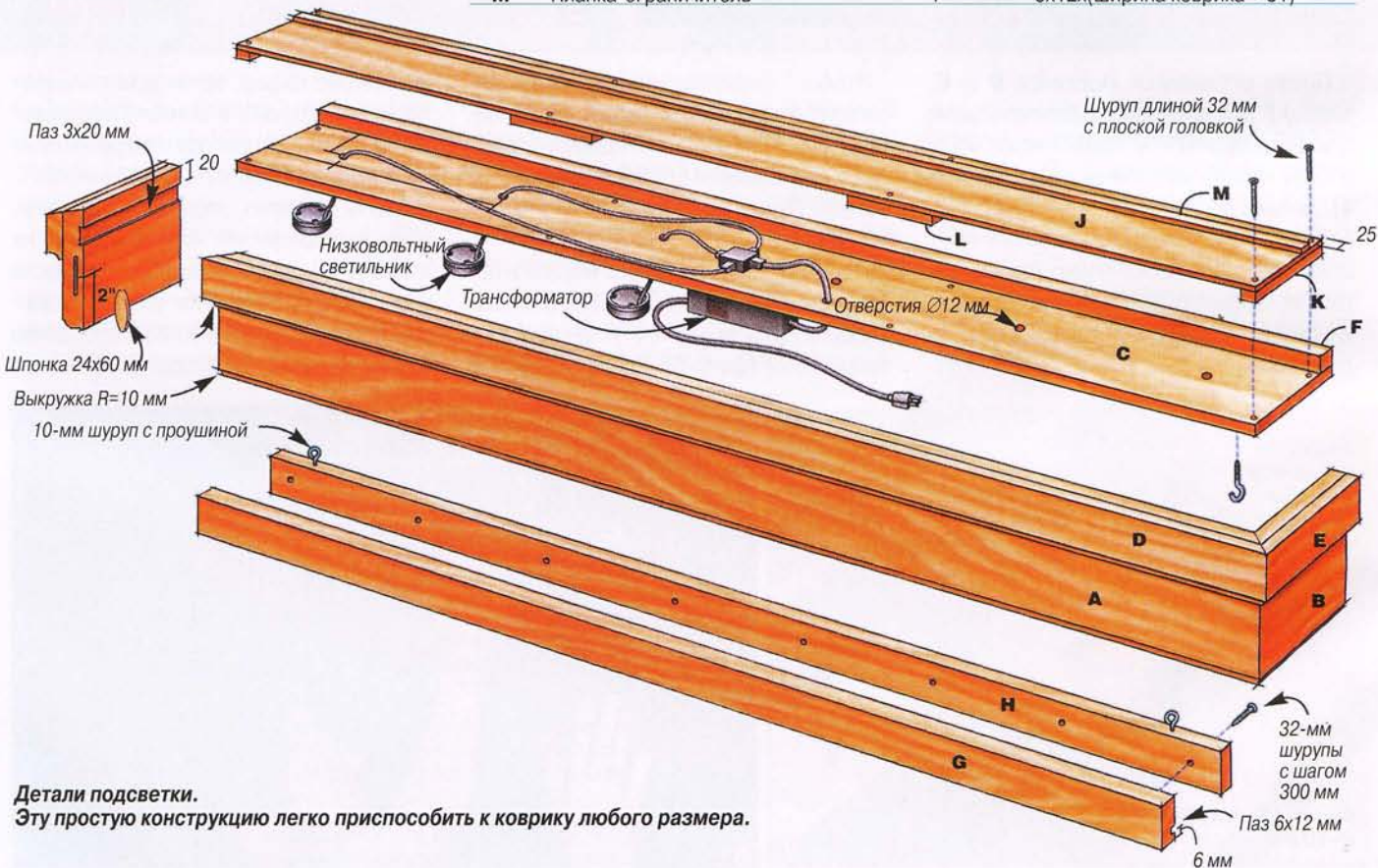

Детали подсветки. Эту простую конструкцию легко приспособить к коврику любого размера.

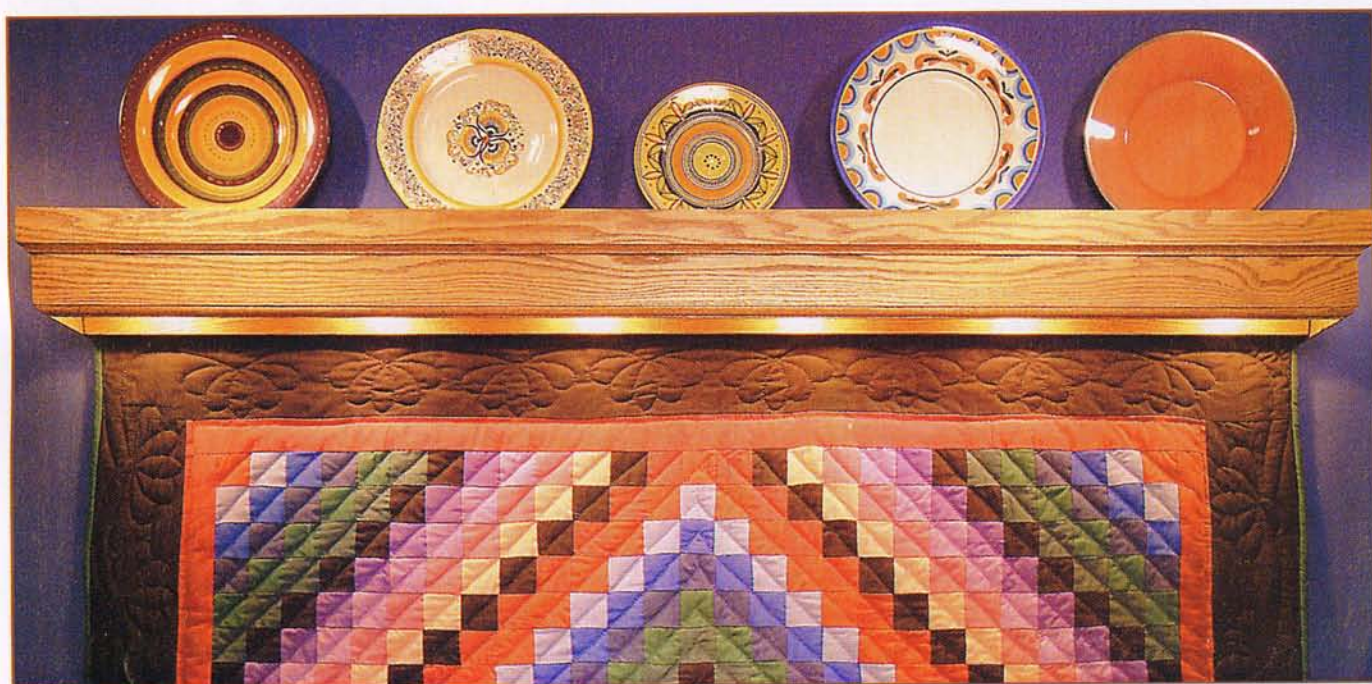
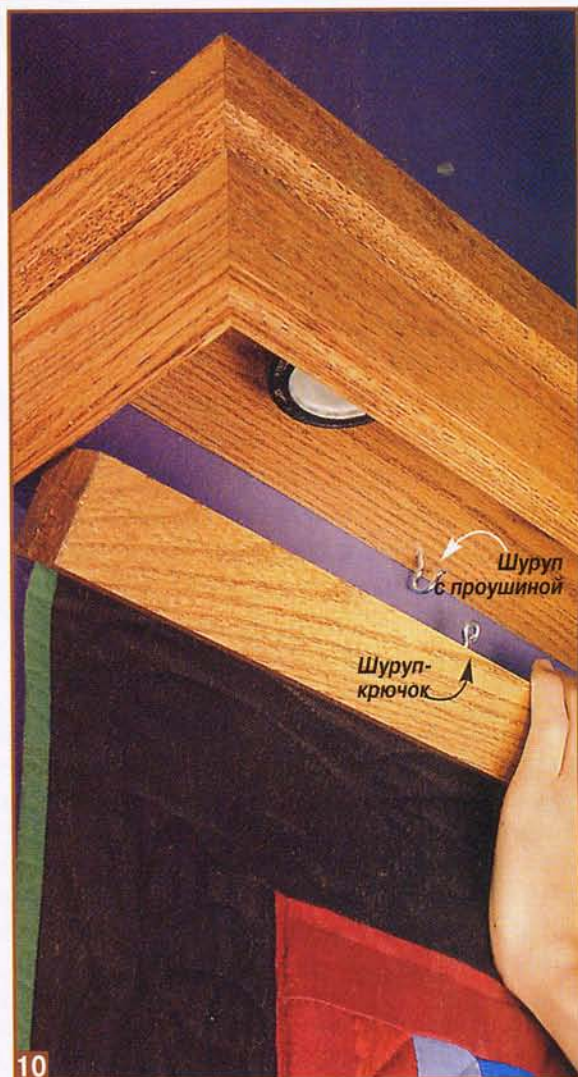

ШЛИФОВАЛЬНЫЙ СТАНОК

Ленточный шлифовальный станок — один из наиболее востребованных инструментов в моей мастерской. Он прекрасно обрабатывает подрезанные или скошенные ребра, скругленные углы, заостряет шканты, подгоняет стыки «на ус» и выглаживает поверхности прямых и криволинейных деталей после выпиливания на ленточной пиле. Кроме безопасной и точной обработки дерева, на нём можно заправить свёрла и резцы для токарного станка, обработать металлические детали до нужной формы и снять заусенцы.

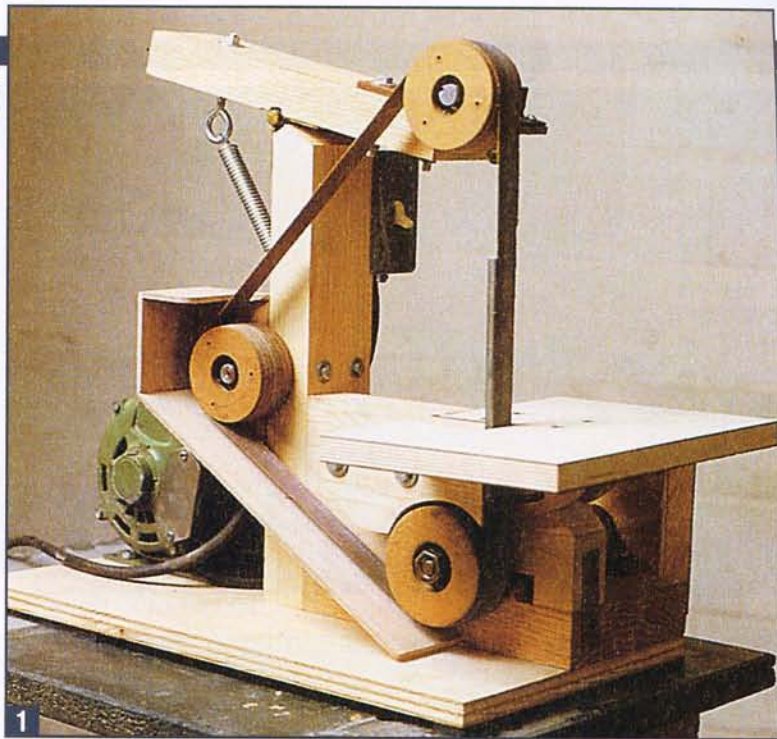

Станок имеет каркас из твердой древесины и фанеры, который демпфирует вибрацию намного эффективнее, чем промышленно выпускаемые модели с корпусами из пластика и металла. Детали каркаса станка сделаны из древесины дуба и ясеня, но из-за их строения и прочности на них трудно правильно отцентровать отверстия. При повторении конструкции я рекомендую использовать клён.

Каркас поддерживает большую, облицованную пластиком рабочую поверх-

ность, которую можно наклонять до угла 45°. Станок рассчитан на работу с лентой шириной 25 мм и длиной 1070 мм. Лента проходит по трём деревянным направляющим шкивам. Один из них крепится к подпружиненному, качающемуся верхнему рычагу, натягивающему ленту. Положение ленты определяется регулировкой стоящего на нём направляющего шкива с помощью двух противоположно расположенных винтов с барашками.

Старенький мотор (0,3 л.с., 1750 об/мин) со шкивом Ø90 мм через V-образный ремень вращает шкив Ø75 мм на подшипниковой опоре. При ведущем шкиве Ø86 мм лента движется со скоростью 570 м/мин.

На рисунке указаны размеры под основные металлические детали и крепёж. Но размеры могут быть другими, поэтому до начала постройки станка соберите все металлические части и скорректируйте размеры.

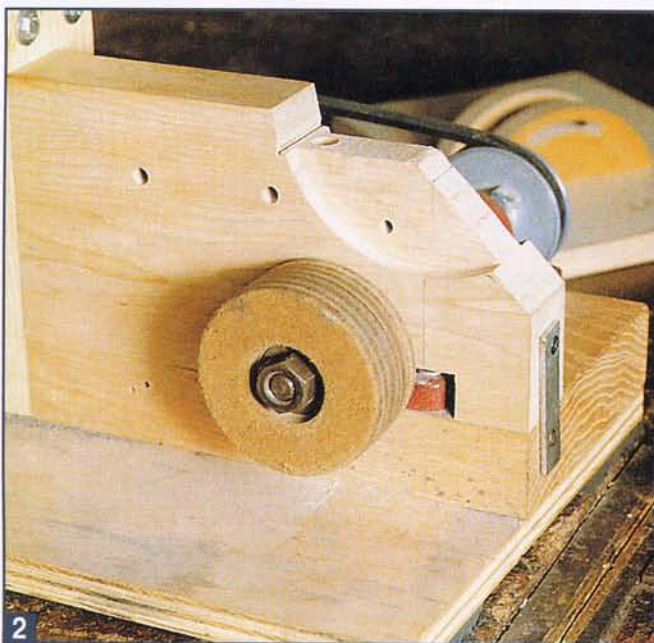

1 Ленточный шлифовальный станок, сделанный из обрезков дуба, фанеры, ДВП и подручных метизов, устойчив, точен и способен выполнить множество разных работ.

2 Блок качалок с карманами под качалки, скосом под столик, подшипниковой опорой и ведущим шкивом готов к установке.

3 Качалки крепят шурупами к столику рядом с проёмом для ленты. Подборку крепят к блоку качалок болтом, он же запирает столик на месте.

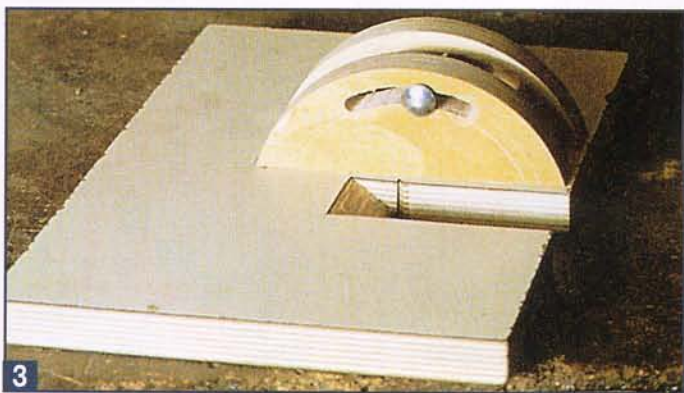

Шлифовальный станок с узкой лентой.

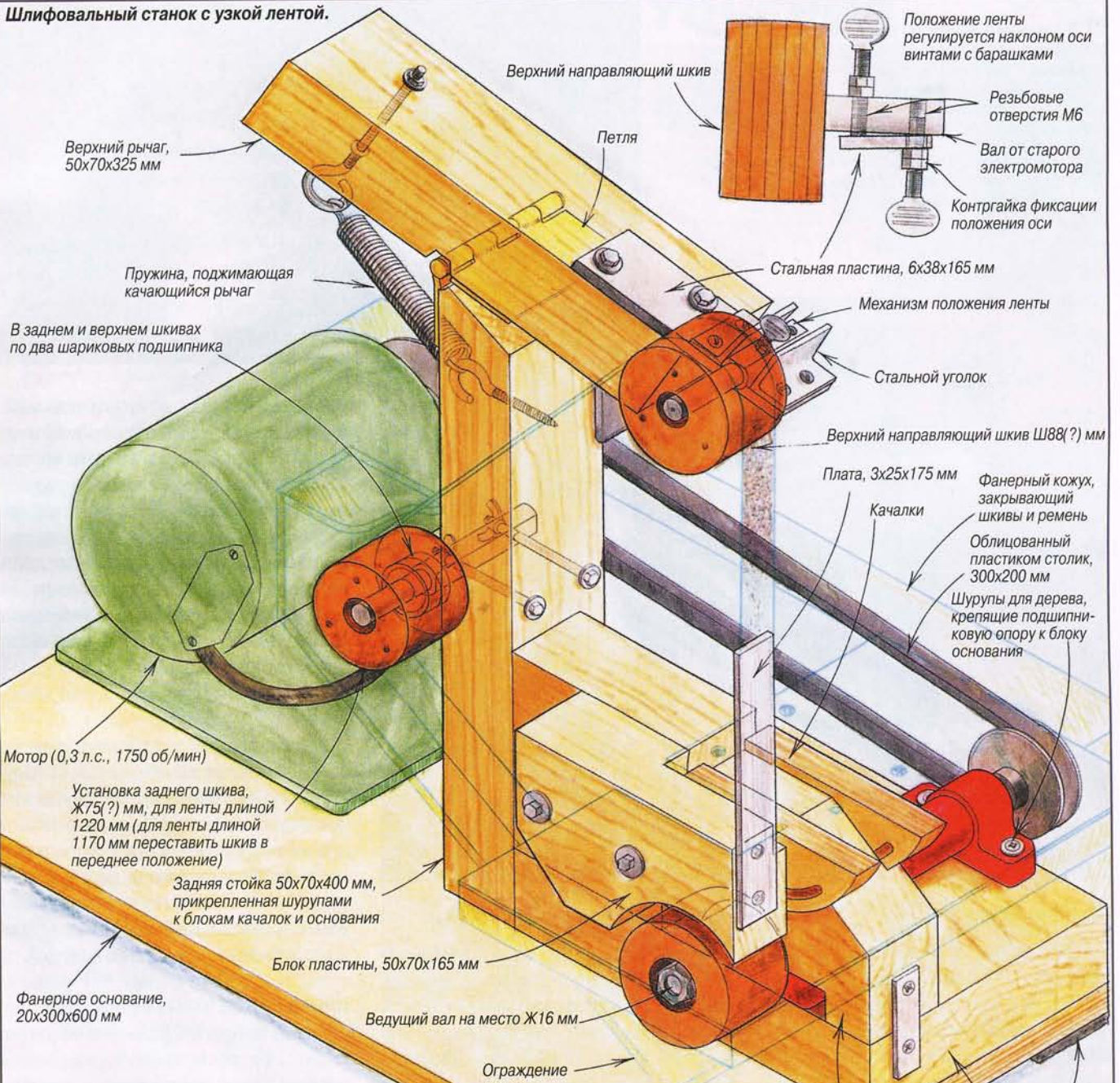

Блоки качалки и опоры



4 Положение ленты регулируется перемещением оси верхнего шкива с помощью двух винтов. Натяжение ленты обеспечивается подвешенным на петле рычагом с пружиной. До выключателя мотора, установленного сбоку на задней стойке, легко достать с передней стороны станка.

5 Для свободного перемещения качалок при регулировке угла установки столика в блоке пластины надо сделать выборки.

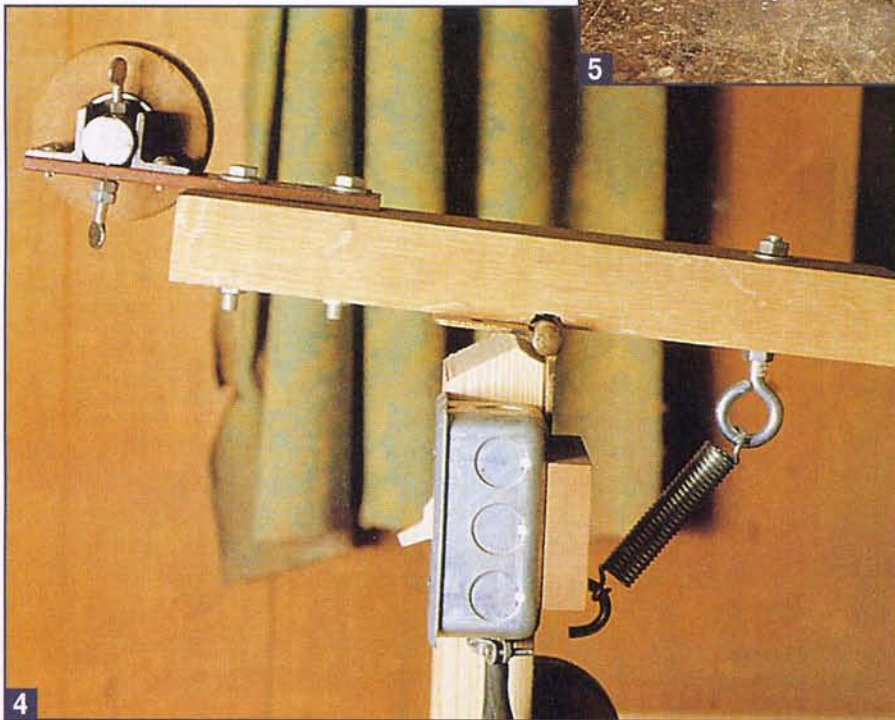
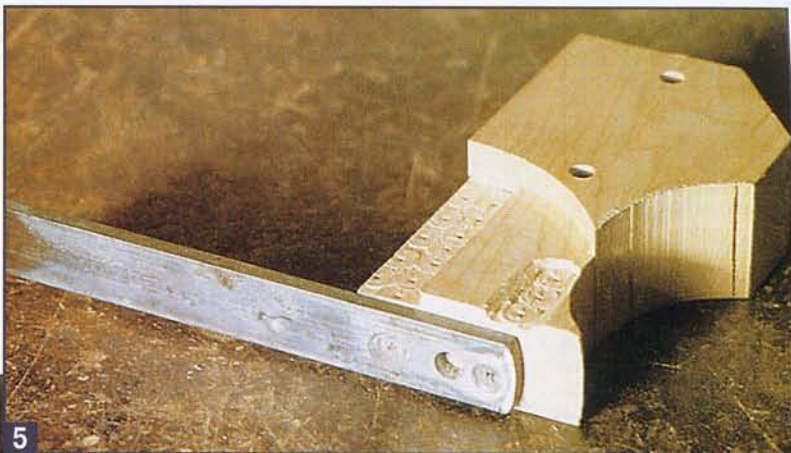

вах заподлицо. За счёт этого будет обеспечена поверхность для запрессовки шкива на вал. Для запрессовки используйте оправки, упирающиеся во внутреннюю обойму подшипников, иначе вы рискуете повредить шкив. Проверив перпендикулярность и соосность шкивов, дайте эпоксидке застыть. Затем закрепите ведущий шкив на вале мотора и отточите так, чтобы его образующая была параллельна оси вала.

КАЧАЛКИ

Сектора, поддерживающие столик качалки, качаются на общей оси в полукруглых нишах (фото 2). Для свободного и точного перемещения ось должна быть правильно расположена относительно места встречи столика с вертикальным участком ленты. Ниши качалок глубиной 8 мм отфрезерованы по шаблону по обеим сторонам стойки шириной 140 мм.

ПРИМЕЧАНИЕ

Следует обратить внимание на следующее. При возможном обрыве ленты верхний рычаг подпрыгнет вверх приблизительно на 100 мм. Поэтому при шлифовании, чтобы не поранить лицо, держитесь подальше от верхнего шкива. Движение вверх верхнего шкива ограничивает пружина, но для безопасности верхний рычаг с передней стороны задней стойки лучше дополнительно соединить цепочкой. Также надо сделать кожухи, закрывающие ленты и шкивы. Кроме того, рекомендую работать в респираторе и защитных очках.

*Р. М. ВОУХСВЕН,
Швеция*

ОСНОВАНИЕ И КАРКАС

Каркас состоит из шести основных частей, включая основание из 20-мм фанеры, на котором всё собирается. Блок основания подшипниковых опор, блок качалок столика, задняя стойка, верхний рычаг и блок пластины, служащей упором для зачищаемой поверхности, выпилены из твёрдой древесины.

Блок основания подшипниковых опор должен быть длиной около 265 мм и достаточно широким, чтобы на нём разместилась подшипниковая опора ведущего вала. Установите подшипниковую опору на основании так, чтобы её ось была приблизительно на расстоянии 95 мм от переднего ребра блока, и прикрепите её большими шурупами. Точно выставить подшипниковую опору можно только при наличии ведущего шкива ленты.

ШКИВЫ, ВАЛЫ И ПОДШИПНИКИ

Шкивы склеены из семи слоёв 6-мм твёрдой ДВП. Этот материал из-за своей однородности позволяет избежать проблем с вибрацией или балансировкой. Ведущий шкив $\varnothing 92$ мм имеет отверстие $\varnothing 16$ мм для ведущего вала подшипниковой опоры. Два направляющих шкива $\varnothing 82$ имеют отверстия для стандартных шариковых подшипников $\varnothing 40 \times 12$ мм.

Шариковые подшипники долговечны и воспрепятствуют боковому перемещению шкивов, возникающему из-за неточного направления движения ленты. В качестве осей для них можно использовать валы от старых электромоторов. Многие из них точно отшлифованы и рассчитаны на посадку двух подшипников.

Запрессуйте подшипники на оси и, смазав эпоксидкой отверстия в шкивах, вставьте подшипники в отверстия в шки-

КОПИР ДЛЯ КОНУСНОГО ТОЧЕНИЯ

При изготовлении мебели, например, стульев, ограждений лестниц и лестничных площадок часто требуются балясины — достаточно длинномерные детали, имеющие форму конического тела вращения. Чтобы быстро выточить подобные детали, можно сделать специальное копировальное приспособление с электродрелью и фрезерной машинкой.



Копировальное приспособление служит опорой, в которой может вращаться деревянная заготовка-шкант при помощи дрели. Режущий инструмент закрепляется в ручной фрезерной машинке, которая может перемещаться по наклонным полозьям-шаблонам приспособления. Когда машинка двигается по ним, фреза формирует коническую деталь.

Приспособление очень простое. Изготовить его из обрезков брусков сосны (для полозьев) и клёна (для передней и задней бабок) не составит большого труда. Устройство и размеры деталей приспособления приведены на рис. 1–3, 5 и 6, а на рис. 4 и 7 показана последовательность настройки приспособления.

Размеры передней и задней бабок выбраны для изготовления конусной детали от спинки скамейки. Конусная часть этой детали $\varnothing 16$ мм начинается на расстоянии 105 мм от заплечика шипа (рис. 4а) с вершиной $\varnothing 9$ мм. Для шкантов других диаметров эти размеры легко изменить.

Приспособление для изготовления ножек скамейки или табуретки аналогично предыдущему. Но полозья-шаблоны в нём — выпуклые (стрела прогиба — 3 мм), а передняя и задняя бабки — немного другие (рис. 6). Для ножек большего диаметра (каждая ножка «точится» из шканта $\varnothing 28 \times 610$ мм) паз в передней бабке и отверстие в задней увеличены. Но как и в приспособлении для тонких деталей бабки здесь сделаны из клёна толщиной 20 мм.

Свойство этих приспособлений — работать с ними просто, но шумно. Чтобы получить очень гладкую поверхность,

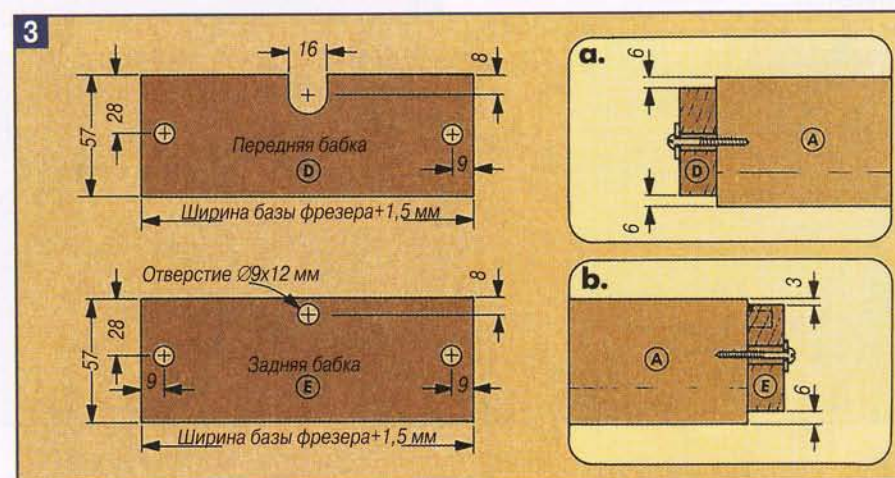
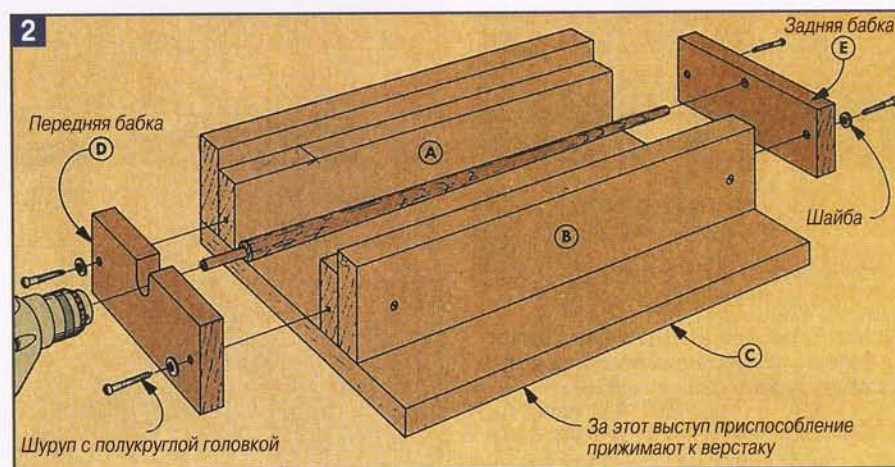
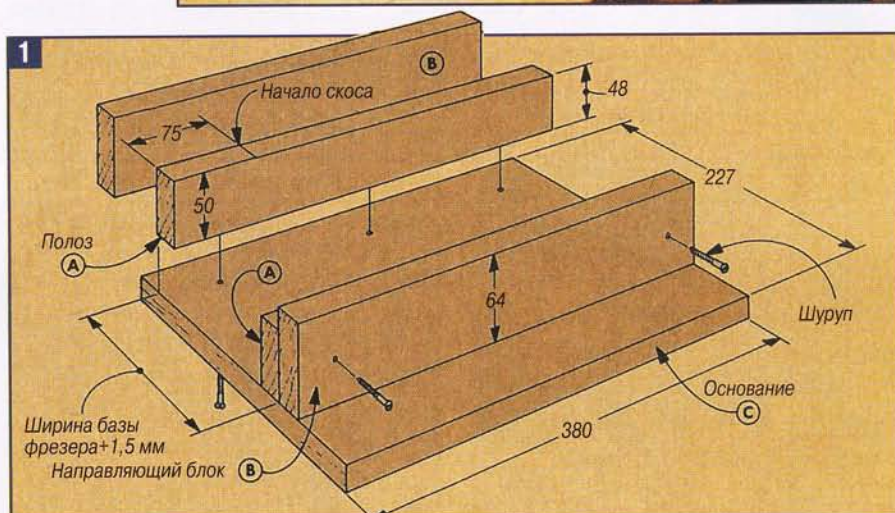

Регулировка приспособления.

1. Сначала устанавливают фрезу на глубину фрезерования на 6 мм ниже плиты основания фрезера, а затем ставят его на полозья со стороны дрели.
2. Фреза должна только касаться шканта там, где начинается конусная часть. Если нужна регулировка, переднюю бабку перемещают вверх или вниз.

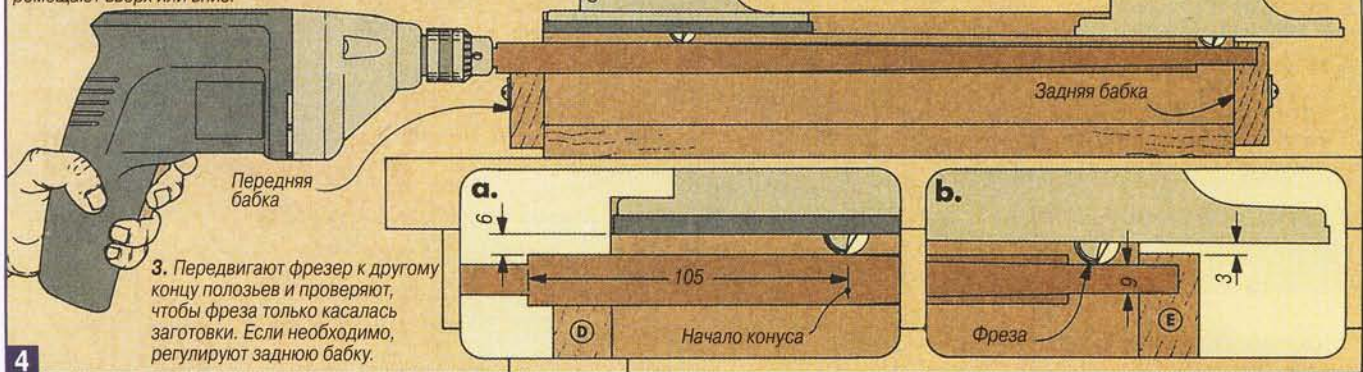

3. Передвигают фрезер к другому концу полозьев и проверяют, чтобы фреза только касалась заготовки. Если необходимо, регулируют заднюю бабку.



Если на концах шканта появляется «резьба», вы двигаете фрезер слишком быстро. Скорость подачи – около 1,5 мм/с.



Если вращающийся шкант «бьёт», надо немного уменьшить обороты дрели. Если это не помогает, к плате основания за фрезой липкой лентой приклеивают кусок древесины толщиной 6 мм

требующую минимума зачистки, дрель должна вращать заготовку с постоянной скоростью.

Том ДЖОНС, США

Приспособление для изготовления ножек.

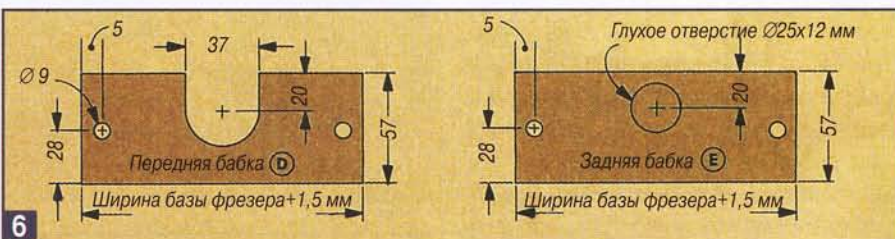
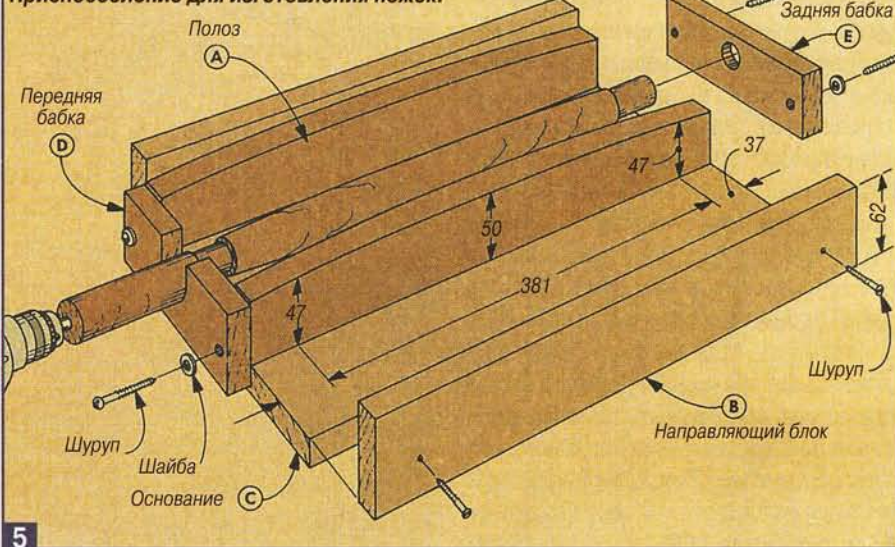

1. Сначала устанавливают фрезу на 6 мм ниже основания фрезера. Затем фрезер ставят на середину полозьев.
2. Фреза должна только касаться заготовки. Если необходимо, перемещают переднюю бабку.
3. Передвигают фрезер к месту наибольшего диаметра заготовки. Если необходимо, регулируют заднюю бабку.

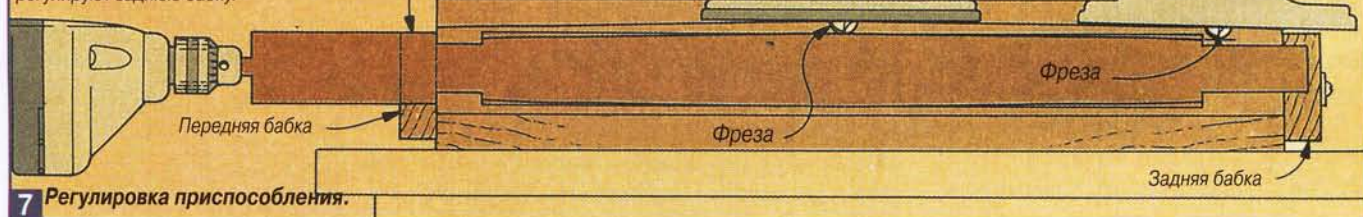

Регулировка приспособления.

РЕМОНТ ОКОННЫХ КОРОБОК И ПОДОКОННИКА

Подгнившие оконные коробки — головная боль многих домовладельцев. Мы расскажем о способе, позволяющем обойтись без дорогостоящего ремонта. Для этого используют специальный отвердитель, предохраняющий древесину от дальнейшего загнивания, и двухкомпонентную шпаклёвку, служащую для заделки повреждённых мест.

Во-первых, стамеской или проволочной щёткой удаляют гнилую древесину (рис. 1). Во-вторых, чтобы не дать дереву гнить в будущем, его герметизируют отвердителем. Проникая в древесину, он не только обеспечивает прочную основу шпаклёвке, но и не пропускает в неё влагу, из-за которой и появляется гниль.

Отвердитель наносят на повреждённую зону жёсткой кистью (рис. 1а). Чтобы получилась гладкая поверхность, не-

обходимо нанести несколько слоёв отвердителя и дать ему высохнуть.

Затем зоны, где древесина была удалена и подготовлена, шпаклюют. Для этого прекрасно подходит двухкомпонентная шпаклёвка для дерева, состоящая из порошка и катализатора. При их смешивании шпаклёвка сразу же начинает твердеть. Смешать её можно в пластмассовой крышке, закрывающей банку со шпаклёвкой.

Порошок с катализатором смешивают в определенной пропорции (фото Б). Как только компоненты смешаны, шпаклёвку сразу укладывают на место, так как в вашем распоряжении всего 5–15 минут.

Если глубина ремонтируемого места — более 3 мм, укладывают шпаклёвку слоями. А если ремонтируемое место в оконной коробке находится в зоне с ребром, то чтобы шпаклёвка не вытекла, делают ограждение (рис. 2).

Ремонтируемое место заполняют с горкой, так как при схватывании шпаклёвка немного усаживается. Но у шпательки есть прекрасное качество — когда она немного затвердеет, её можно подрезать. Поэтому о величине горки сильно не беспокоятся.

Приблизительно через 20 минут после нанесения шпаклёвка достаточно затвердеет и её срезают как можно ближе к поверхности (рис. 3). Но пока настанет этот момент, шпательку не оставляют без

внимания. Температура (особенно высокая) — основной фактор, влияющий на время отверждения шпаклёвки. Ведь она может стать настолько твёрдой, что при срезании будет скалываться и от неё даже могут отвалиться большие куски.

Срезав основную массу лишней шпаклёвки, ей дают до окончательной зачистки постоять ещё 10–15 минут. Затем сразу после зачистки зашпаклёванное место подкрашивают. Хотя отвердитель и шпаклёвка — влагоустойчивы, подкрашиваемое место грунтуют. Так избавляются от неравномерного блеска в верхнем слое.



При использовании двухкомпонентных шпаклёвок поверхность древесины должна быть подготовлена заранее, поскольку как только смешивают порошок и катализатор, искать инструменты и проводить любые подготовительные работы уже некогда. Компоненты должны быть тщательно перемешаны. Даже когда весь белый катализатор разойдется, продолжают размешивание. Так можно избежать «обеднённых» мест в смеси. Изготовитель рекомендует один замес делать в пропорции: на столовую ложку с горкой шпаклёвки выдавить 20 мм катализатора. Чтобы лучше размешать смесь, начинают с размешивания половины рекомендуемого объёма.

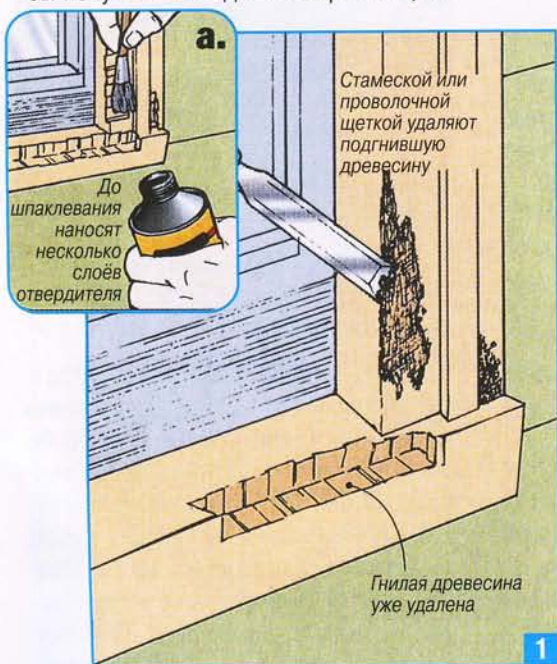

Отвердитель (в высокой банке) закрепляет древесину и предохраняет её от дальнейшего разрушения. Шпаклёвка (в низкой банке) заполняет подготовленные зоны.



НАСТОЛЬНОЕ ТРЮМО

При искусно выполненной деревянной раме зеркало может стать произведением искусства, примером тому может служить вот такое настольное трюмо с ящичками. Оно сделано из сухой отборной древесины сосны с небольшим количеством сучков.

ИЗГОТОВЛЕНИЕ ПОДЗЕРКАЛЯ

Коробчатое подзеркалье собрано из двух боковин, дна и крышки толщиной 16 мм. В деталях выбраны четверти для фанерной задней стенки. Соединения деталей — клеевое «на ус» со шпонками-«бисквитами».

Стойки-балясины для крепления створок зеркала вклеены своими шипами в глухие отверстия в верхней крышке подзеркалья. Крепление стоек усилено шурупами, которые ввёрнуты с нижней стороны крышки через технологические отверстия в дне подзеркалья.

Крышка была отделана до вклейки балясин. Две перегородки толщиной 12 мм вклеены в пазы крышки и дна.

ВЫДВИЖНЫЕ ЯЩИКИ

Детали ящиков собраны встык на клею и шкантах. Дно каждого ящика из 4-мм фанеры вклеено в пазы стенок. По высоте фасады выступают за габариты ящиков на 14 мм. А по бокам, где фасады встречаются на вертикальных перегородках, выступ равен всего 5 мм. У фасада левого ящика выбран маленький паз с правой стороны, у среднего — с обеих сторон, а у правого — с левой стороны. Фасады ящиков украшены декоративными фрезерованными пазами.

Потайной выдвижной ящик сделан из 8-мм заготовок. Стенки ящика склеены «на ус». Дно вставлено в пазы стенок. В передней стенке потайного ящика просверлено отверстие Ø20 мм для пальца руки.

СТОЙКИ-БАЛЯСИНЫ

Стойки выточены из бруска сечением 40x40 мм. Работая по чертежу, важно от-



Фасады ящиков выступают за передние стенки по высоте на 14 мм.

метить переходы поверхностей, составляющие фигурный профиль балясины.

Сначала на третьей передаче (1330 об/мин.) 25-мм косой стамеской я на нужную глубину проточил «шляпку», а потом обработал её 25-мм скругляющей фрезой. Затем прямой и косой стамесками последовательно выточил все поверхности. Для «бубликов» применил стамеску шириной 12 мм, а диаметры конуса проверял калибрами.

Для крепления стойки к основному блоку на конце я вырезал шип и, не снимая стойку со станка, зачистил её мелкой шкуркой.

РАМЫ ЗЕРКАЛ

Рамы сделаны из планок сечением 35x18 мм, но верхняя планка средней рамы с аркой — из заготовки сечением 70x18 мм. На внутренней стороне каждой планки сделаны выборки 4x10 мм под зеркала и задние стенки.



За центральным выдвижным ящиком спрятан ещё один — потайной.

ОТДЕЛКА ТРЮМО

Смочив отделяемую поверхность водой, после высыхания сошлифовал поднявшийся ворс. Древесную пыль сметал кистью и протирал «безворсовой» тряпкой. После высыхания нанесённую морилку тампоном нанёс четыре слоя прозрачного шеллака, на 20% разбавленного метиловым спиртом. Лишний лак каждого слоя снимал промокашкой и притирал безворсовой тряпкой.



Рис. 1. Зеркало туалетного столика.
Рамка собрана из планок сечением 38x18 мм



Рис. 2. Основание и блок выдвижных ящиков.

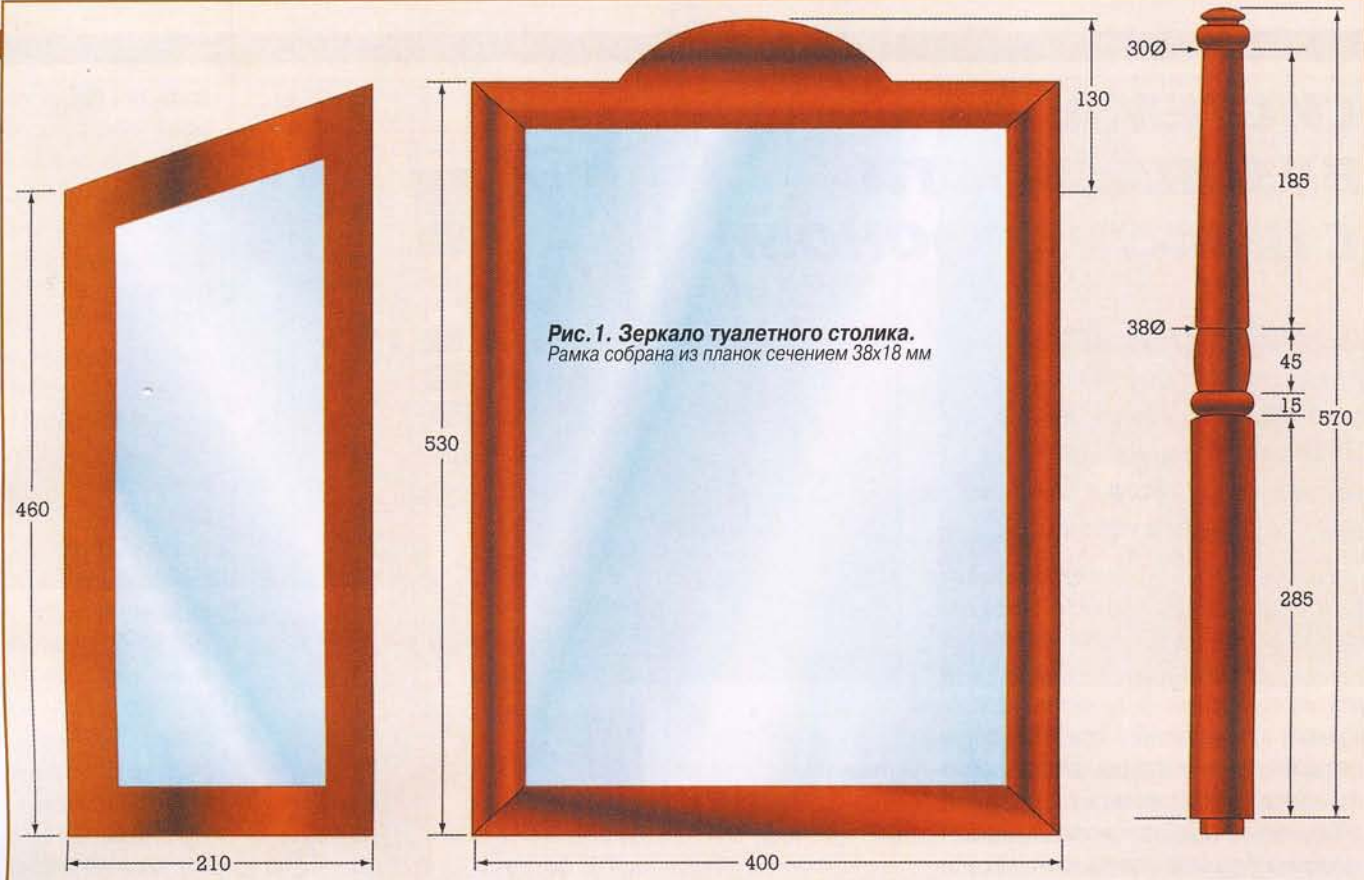

Рис. 3. Выдвижные ящики.

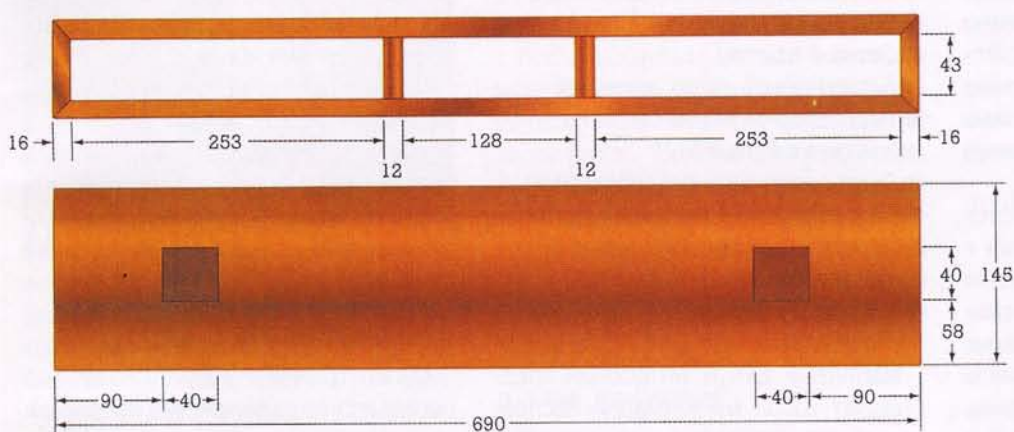

**Задняя сторона
зеркала защищена
задней стенкой
из фанеры.**

Затем стальной путанкой «0000» нанёс восковую пасту и, дав несколько минут подсохнуть, заполировал её.

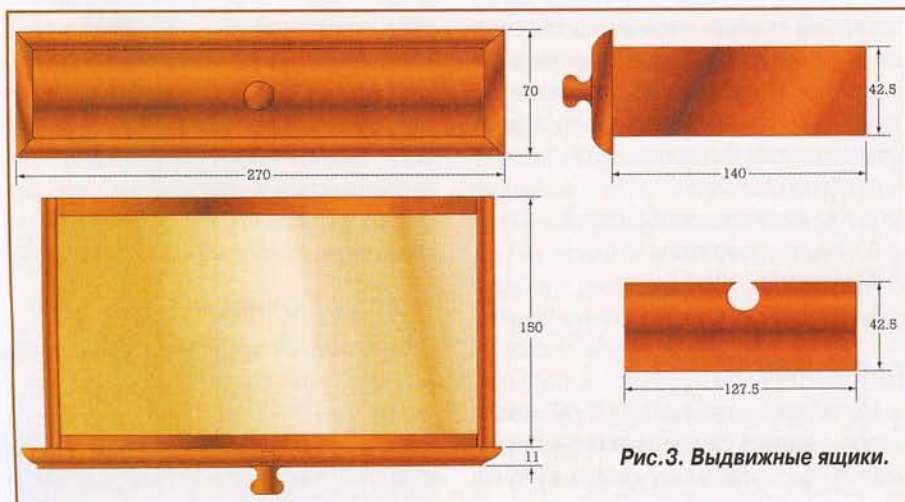
Закончив полировку, я на клею и шурупах поставил на место стойки. Четверти в рамках покрасил матовой чёрной краской, вставил зеркала, которые зафиксировал задними фанерными стенками.

Э. ТЕЙЛОР, Канада

СИСТЕМА БЕЗОПАСНОСТИ С GSM-ТЕЛЕФОНОМ

Охранная система MT3050 представляет собой комплекс, состоящий из стационарного GSM-телефона, набора охранных датчиков и пультов дистанционного управления.

Беспроводной GSM-телефон выполняет все функции стандартного телефона (приём и выполнение звонков, громкая связь, «Гудок» в трубке) и предназначен для использования в качестве беспроводного стационарного средства связи для дома, дачи, коттеджа, гаража, склада, офиса, пункта охраны и т.д.

Помимо функций стационарного GSM-телефона базовый модуль системы может работать в качестве пульта управления системой охраны с оповещением удаленных абонентов посредством сотовой сети. Охранная система способна работать с беспроводными датчиками движения, открытия двери, задымления и утечки газа.

В комплекте с системой поставляется один беспроводной датчик движения и один беспроводной датчик открытия двери. Также в комплект поставки охранной системы входят два дистанционных радио-пульта, позволяющие поставить объект на охрану, снять его с охраны, принудительно включить оповещение и сирену («тревожная кнопка»), а также поставить на охрану только датчики внешнего периметра («режим присутствия»). Кроме того, управление системой охраны может осуществляться через SMS с одного из зарегистрированных в системе мобильных телефонов, или непосредственно с главного модуля системы при условии ввода правильного пароля.

КОМПЛЕКТ ПОСТАВКИ

- Телефонный аппарат (базовый блок)
- Антенна
- Телефонная трубка
- Шнур телефонный
- Аккумулятор Ni-MH 1600mAh 3,6V



- Батарейка типа «27A» 12V — 2 шт.
- Батарейка типа «AAA» 1,5V — 4 шт.
- Сетевой адаптер
- Беспроводной датчик движения
- Беспроводной датчик открытия двери/окна с магнитом
- Пульт дистанционного управления
- Беспроводная «тревожная кнопка»
- Компакт-диск с инструкцией пользователя
- Краткая инструкция

Магнитный датчик MT3050-DR представляет собой миниатюрный беспроводной датчик открытия двери для работы в составе системы «Умный дом». Этот новейший прибор основан на патентованной технологии. Элегантный внешний вид датчика позволяет монтировать его в домах и квартирах без нарушения внутреннего интерьера помещения.

1. Корпус датчика
2. Индикатор разряда батарей
3. Индикатор тревоги
4. Антенна
5. Магнит

ОСОБЕННОСТИ

Магнитный датчик MT3050-DR может использоваться для подачи сигнала тревоги по беспроводному каналу в случае

открытия двери или окна. Низкий профиль и небольшие габариты позволяют установить его на окна и двери любого размера.

Простая и удобная процедура установки не требует сверления крепежных отверстий. Для монтажа не нужны специальные инструменты.

Инновационный дизайн изделия и высокая чувствительность позволяют устанавливать магнит на любой стороне от беспроводного датчика.

Встроенный 24-битовый адрес устройства (более миллиона комбинаций) позволяет избежать совпадения кодов с другими беспроводными устройствами.

Данный прибор использует одностороннюю передачу данных с фиксированным типом кодирования сигнала тревоги, что не может обеспечивать 100% гарантию доставки, защиту от радиоперехвата и подстановки ложного сообщения.

ПРИНЦИП РАБОТЫ

Сигнал тревоги от магнитного датчика передаётся по радиоканалу в том случае, если магнит перемещён на расстояние около 3 см от корпуса датчика. Сигнал тревоги передаётся непрерывно в течение нескольких десятков секунд для гарантированной доставки сообщения на центральный узел. Затем передача тревоги автоматически прекращается для предотвращения разряда батарей. Для повторной установки на охрану необходимо вновь приблизить магнит к датчику.

МОНТАЖ ДАТЧИКА

Очистите место установки датчика и магнита мыльным раствором и затем — сухой тканью.

Снимите бумажную защитную полоску с липкой ленты и приклейте эту липкую

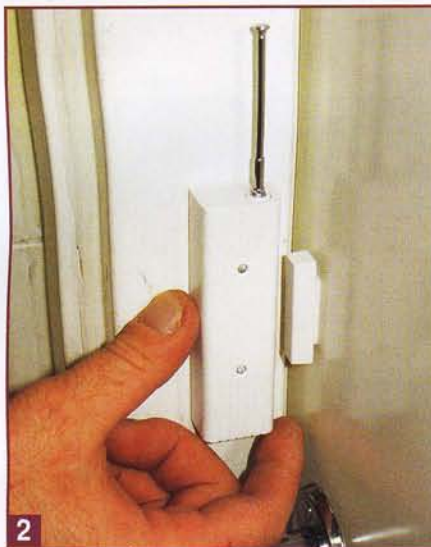

ленту на поверхность датчика. Снимите защитную полоску с другой стороны липкой ленты и приклейте магнитный датчик на подвижную часть дверного или оконного проёма (фото 1).



Тем же самым образом прикрепите магнитный датчик на подвижную часть окна или дверное полотно (фото 2). При закрытой двери магнит должен находиться в непосредственной близости от боковой стороны датчика (фото 3).

После установки датчика и магнита включите режим охраны на центральном устройстве и откройте защищаемую дверь (окно). Убедитесь, что радиосигнал принимается центральным устройством. Проведите несколько раз процедуру постановки на охрану с последующей проверкой подачи тревоги при имитации проникновения (открытие защищаемого объекта).

ДАТЧИК ДВИЖЕНИЯ

Датчик движения МТ3050-IR может использоваться для подачи сигнала тревоги по беспроводному каналу в случае появления человека в охраняемой зоне.

Простая и удобная процедура установки не требует сверления крепежных отверстий. Для монтажа не требуются специальные инструменты. Небольшой размер и элегантный внешний вид не нарушат интерьер помещения.

Датчик движения МТ3050-IR использует фирменную технологию выборочного направленного контроля (Directional Detection Technology TM), что позволяет отслеживать проникновение как в режиме контроля окна, так и в режиме контроля общей площади комнаты. Инноваци-

онные решения датчика позволяют минимизировать число ложных срабатываний.

Уникальная конструкция устройства позволяет исключить ложные срабатывания от домашних животных и от людей, перемещающихся вне охраняемых зон.

Встроенный 24-битовый адрес устройства (более миллиона комбинаций) позволяет избежать совпадения кодов с другими беспроводными устройствами.

ПРИНЦИП РАБОТЫ

Датчик движения МТ3050-IR реагирует на инфракрасное излучение человеческого тела. При перемещении человека в охраняемой зоне прибор передает тревожное сообщение по радиоканалу на центральный узел.

После установки беспроводного датчика движения (фото 4–5) включите режим охраны на центральном устройстве и убедитесь, что радиосигнал принимается центральным устройством при нахождении человека в защищаемой зоне. Повторите данную проверку несколько раз с паузой не менее 40 секунд между проверками. Обнаружение человека в охраняемой зоне индицируется свечением красного светодиода на корпусе датчика движения.

Юрий САДИКОВ,
Москва

Литература:
Описание устройства МТ3050
<http://www.masterkit.ru/main/set.php?num=12>

ГЛУШИТЕЛЬ К КУЛЬТИВАТОРУ

Громкий выхлоп двигателя практически у всех отечественных мотокультиваторов — может быть и не самый главный их недостаток, но очень назойливый. И особенно надоедает и утомляет треск работающего двигателя где-то за соседским забором. Какой уж тут отдых, когда уже через пару часов работы такого «громкоголосого» агрегата от треска в ушах «голова идёт кругом» и хочется бежать, куда глаза глядят.



Чтобы избавиться от назойливого шума двигателя, для своего мотокультиватора «Пчёлка» я сделал дополнительный однокамерный глушитель-насадку (фото). Конструкция его очень проста как в изготовлении, так и в эксплуатации (см. рис.). Состоит дополнительный глушитель всего из нескольких деталей, для изготовления которых не потребовались ни какие-либо станки, ни специальные инструменты. Всё было сделано в гараже обычными слесарными инструментами из подручных материалов.

При изготовлении глушителя-насадки надо стремиться к тому, чтобы он создавал минимально возможное дополнительное сопротивление выхлопным газам. Иначе (при большом сопротивлении) двигатель культиватора потеряет значительную часть своей мощности и появятся проблемы с его запуском.

Решить эту проблему совсем не сложно, достаточно при изготовлении насадки руководствоваться одним простым правилом — площадь сечения каналов, по которым проходят выхлопные газы в направлении от входа к выходу, должна непрерывно увеличиваться. Применяя это правило к конструкции однокамерного глушителя-насадки (см. рисунок), диаметр внутренней трубки надо сделать больше диаметра выпускного патрубка штатного глушителя, а суммарную площадь сечения перепускных отверстий — больше площади поперечного сечения внутренней трубки (примерно в 1,5–2 раза).

Заготовки для наружной и внутренней трубок дополнительного глушителя я сделал из обрезков водопроводных труб с внешним диаметром 60 и 40 мм соответственно. В боковых стенках внутренней

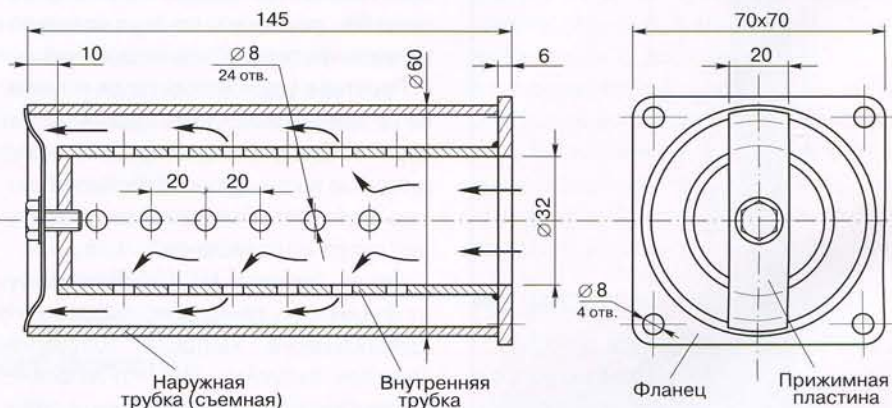

Дополнительный глушитель-насадка для двигателя мотокультиватора «Пчёлка».

Читайте
в №12/2009



трубки просверлил 24 перепускных отверстия Ø8 мм, определив их более или менее равномерно по длине и окружности.

Внутреннюю трубку приварил к фланцу, с помощью которого дополнительная насадка крепится к штатному глушителю. Форму, размеры и расположение крепёжных отверстий (под болты М6) на этом фланце нужно уточнить по месту — по форме и размерам ответного фланца на выпускном патрубке штатного глушителя.

Наружную трубку я рекомендую сделать съёмной, как показано на рисунке, чтобы насадку при необходимости можно было быстро снять, разобрать и промыть от нагара и отложений. А чистить глушитель надо регулярно, хотя бы один раз в год, например, в конце сезона, так как в выхлопе двухтактного двигателя всегда содержится довольно много смолистых остатков перегоревшего масла и сажи, которые могут забить перепускные отверстия насадки и затруднить работу двигателя.

Крепится насадка к фланцу штатного глушителя четырьмя болтами М6 с гайками. Для уплотнения стыка между фланцами я установил прокладку из листового паронита толщиной 0,5 мм.

Несмотря на простоту конструкции дополнительный глушитель-насадка очень эффективно гасит резкие и звонкие звуки выхлопа двигателя культиватора. С насадкой выхлоп становится заметно тише и мягче.

Анатолий МАТВЕЙЧУК,
г. Заводоуковск Тюменской обл.



Укладка штучного паркета — работа не только кропотливая, но и требующая высокого профессионального мастерства. Не каждый домашний мастер отважится взяться за это дело. Зато, чтобы настелить у себя в квартире или доме напольное покрытие из современных паркетных досок, порой достаточно желания сделать всё своими руками. Конечно, и в этом случае необходимы определённые знания. В частности — о способах укладки паркетных досок, технологических приёмах при выполнении отдельных операций, используемых вспомогательных материалах, правилах эксплуатации покрытия. Многие из сказанного можно будет почерпнуть из статьи «Паркет настилаем сами».

В повседневной жизни рядовой обыватель (в хорошем смысле этого слова) иногда сталкивается с какой-то житейской задачей впервые. Например, с возведением внутренней перегородки своими силами. И хотя задача эта не очень сложная, начинать-то приходится с «чистого листа». Какую конструкцию перегородки выбрать, что нужно для её возведения, каким материалам отдать предпочтение. Именно для тех, у кого возникли такие вопросы, — статья «Внутренние перегородки».

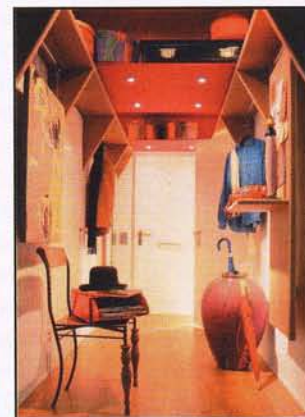

Узкие и длинные прихожие в наших домах — не редкость. И тот, у кого квартира имеет такую прихожую, не понаслышке знает о проблемах, связанных с её обустройством. Даже если там удастся установить тумбы и шкафы стандартной глубины, выглядеть это будет нелепо. В статье «Идеи для узкой прихожей» рассмотрены два варианта приемлемых интерьеров именно в таких ситуациях.

НОЖЕВАЯ НАСАДКА ДЛЯ ТРИММЕРА

Большинство моделей импортных триммеров с электроприводом явно не рассчитаны на скашивание травы на наших российских лужайках. Первая же встреча с брошенной в траву бутылкой, вбитым кем-то колышком или куском арматуры приводит к поломке одной из самых важных частей триммера — пластиковой катушки с леской. Не миновала эта участь и мой триммер.

Ходить по магазинам в поисках запасных деталей — дело неблагодарное, и от этой мысли я отказался сразу. Какой смысл зря терять время и деньги, если новая деталь прослужит ничуть не дольше прежней, а лишь до первой встречи с какой-нибудь железякой, притаившейся в траве. Лучше уж сразу заменить сломанную катушку самодельной насадкой с ножами-лепестками из нержавеющей стали (см. фото).

Конструкция насадки очень проста. Для её изготовления потребовалось сделать всего четыре детали: центральную втулку, шайбу и два ножа-лепестка (см. рис.).

Центральную втулку я сделал из обрезка обычной водопроводной трубы. Чтобы подогнать её внутренний диаметр к диаметру вала, с одной стороны заготовки сделал сквозной продольный разрез и слегка осадил молотком. Втулка должна сидеть на валу плотно, без люфта.

Шайбу подходящих размеров мне удалось подобрать готовую. Но, если такой не найдётся, её нетрудно вырубить зубилом из листовой стали толщиной 3...4 мм и доработать напильником. Шайбу надел на втулку и приварил в четырёх точках. Этого вполне достаточно.



Ножевая насадка. Главные её достоинства: простота конструкции и очень высокая эффективность.



Ножи-лепестки вырезал из листовой нержавейки толщиной 1 мм. К шайбе ножи крепятся на заклёпках. Они обязательно должны быть стальными. Я в качестве заклёпок использовал винтики М4. Расклепать их надо так, чтобы ножи не были жёстко прижаты к шайбе, а могли свободно поворачиваться. Это очень важный момент. Если ножи закрепить жёстко, то они наверняка согнутся или сломаются при первой же встрече со стеблем, который не смогут перерубить за один оборот вала триммера.

Собранная насадка надевается на вал триммера и фиксируется медным шплинтом $\varnothing 3$ мм. Отверстие под шплинт лучше просверлить по месту.

Первые же испытания триммера с новой ножевой насадкой подтвердили её эффективность. Ножи легко «брали» практически любую траву. И при неспешной работе электродвигатель практически не перегружался. Словом, то что надо!

Однако не следует забывать, что металлические ножи представляют собой более серьёзную опасность, чем тоненькая, почти невесомая леска. Поэтому скашивать траву вокруг дома желательнее, когда поблизости нет людей или домашних животных. И, конечно же, надо постоянно следить за износом ножей и крепящих их заклёпок.

Анатолий МАТВЕЙЧУК,
г. Заводоуковск Тюменской обл.

САМОДЕЛЬНЫЕ МОЛДИНГИ

Иногда трудно найти молдинги с подходящим профилем. В этих ситуациях простое решение — изготовить молдинги самому. Для этого понадобятся фрезерный станок с несколькими фрезами и дисковая пила.

Молдинги можно сделать за две операции. Сначала на фрезерном станке на кромке широкой доски фрезеруют профиль, а затем кромку с профилем отпиливают дисковой пилой.



Всё, что нужно для самостоятельного изготовления молдингов, — фрезерный станок, несколько обычных фрез и дисковая пила.

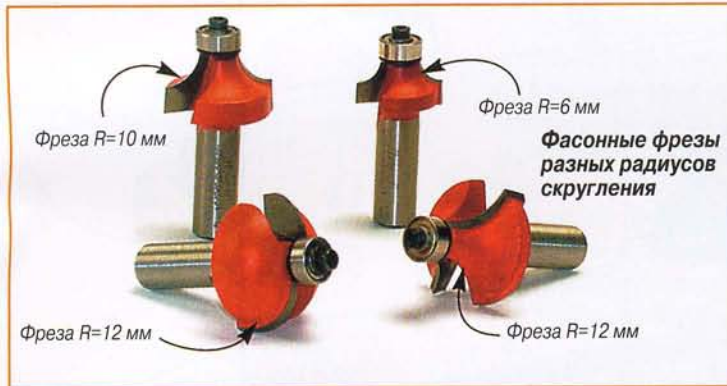

При фрезеровании профиля заготовка направляется подшипником на верхнем конце фрезы. Поэтому отпадает необходимость в линейке, а если доска — широкая, то при подаче заготовки руки будут далеко от вращающейся фрезы, что обезопасит вас от травм. С точки зрения безопасности лучше фрезеровать профили на досках шириной по крайней мере 50 мм.



Через диск дисковой пилы подают доску досылателем с «пяткой».

Большинство молдингов можно отфрезеровать в один проход. Но при изготовлении молдинга с галтелью на ребре лучше для большей точности отфрезеровать профиль за два или больше прохода. Начинают работу с мелкого прохода, а затем, чтобы закончить фрезерование профиля, поднимают фрезу (рис. 2).

При продольном отпиливании кромки для гарантии того, что законченные молдинги будут одинакового размера, располагают заготовку с профилированной кромкой так, чтобы она была с внутренней стороны диска, и прижимают её к линейке. Заготовку подают досылателем с «пяткой», например, из бруска 20x100 мм (рис. 1).

Последовательность фрезерования.

Молдинг с закруглением по всей кромке

Фрезерование
Заготовка толщиной 20 мм
Фреза R=10 мм

Продольное отпиливание
Досылатель 20

Молдинг с большим закруглением ребра

Фрезерование
Заготовка толщиной 12 мм
Фреза R=12 мм

Продольное отпиливание
Досылатель 12

Молдинг с галтелью на ребре

Фрезерование
Заготовка толщиной 20 мм
Фреза R=12 мм

Продольное отпиливание
Досылатель 20

Лишнюю древесину удаляют за два прохода

Молдинг с закруглением

Фрезерование
Заготовка толщиной 12 мм
Фреза R=6 мм

Продольное отпиливание
Досылатель 6

ЛИНЕЙКА ДЛЯ ДОМАШНЕГО ФРЕЗЕРА

Чтобы сделать такую линейку, сначала по боковым сторонам станка крепят две прочные деревянные направляющие. В каждой из них выбирают паз и вставляют в него алюминиевый профиль с Т-образным пазом. Болтами крепят направляю-

щие заподлицо или чуть ниже рабочей поверхности стола.

Затем делают саму линейку и крепят её к столу закладными болтами с шестигранными головками, заведенными в Т-образный паз.

ВИД СПЕРЕДИ

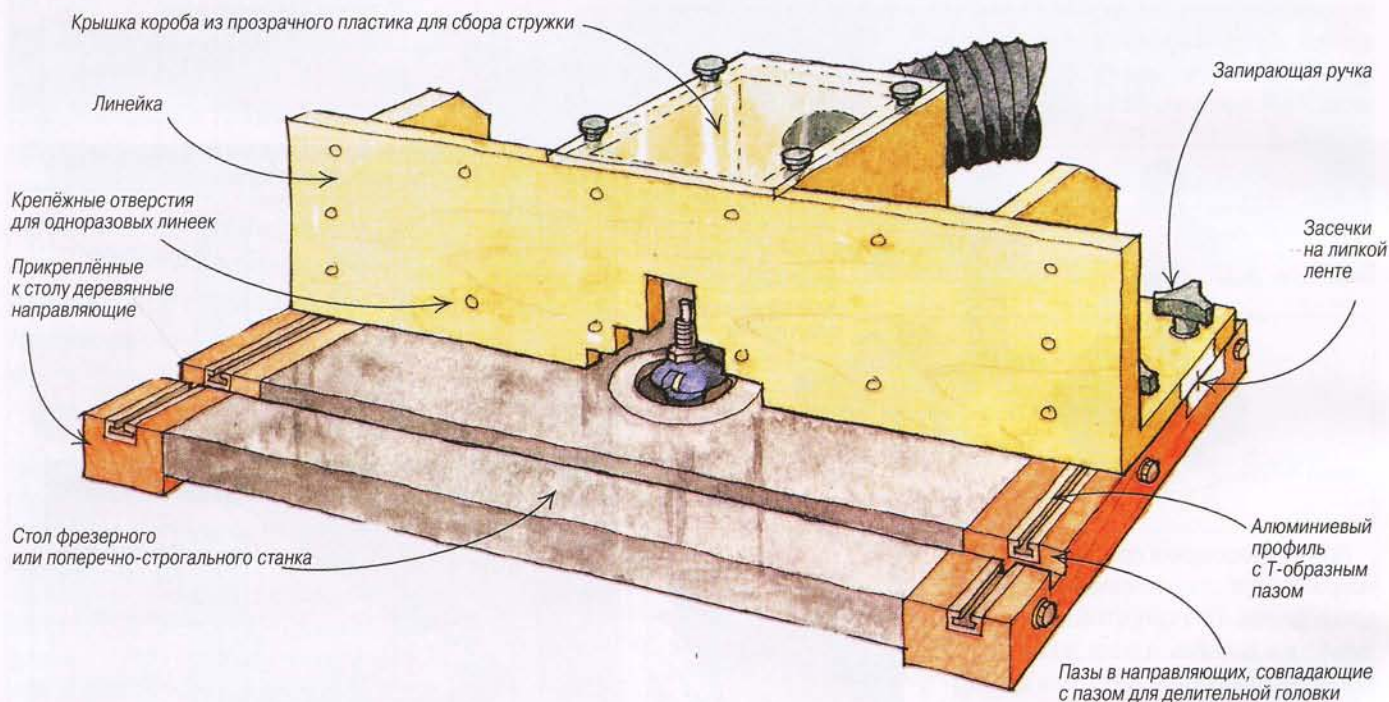

ВИД СЗАДИ

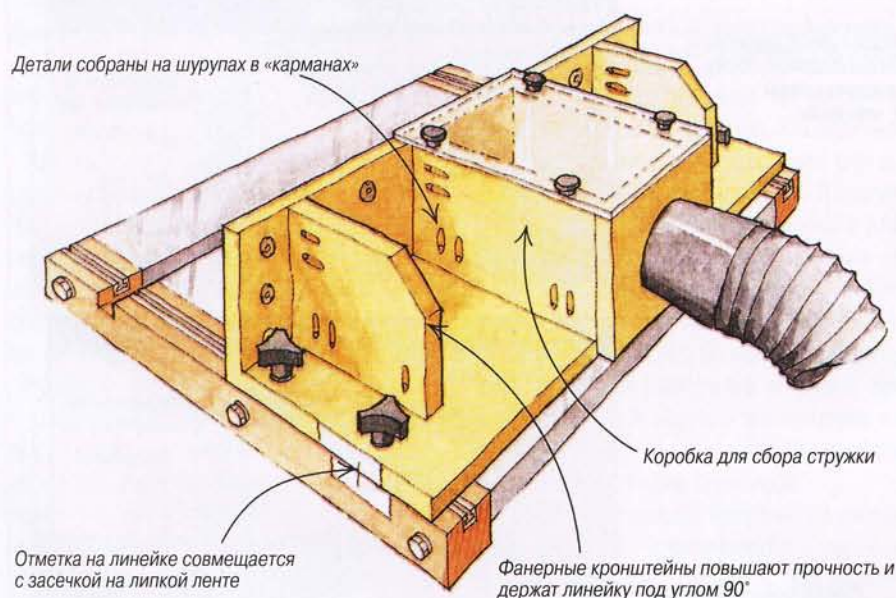

Линейку изготавливают из березовой фанеры толщиной 10 мм. Детали выравнивают, используя шпоночное соединение «бисквит», и собирают их на клею и шурупах.

В линейке сверлят ряд отверстий, за которыми с тыльной стороны крепят Т-образные гайки для фиксации разных прижимов в зависимости от формы и размера режущего инструмента.

К направляющим и боковым сторонам линейки крепят липкую ленту и при проведении конкретной операции делают на них засечки положения линейки. Засечки помогут повторить её или точно отрегулировать положение линейки.

СТРУБЦИНЫ В ВЕДРЕ

Хранить трубчатые струбцины можно в обычном металлическом или пластиковом ведре. Для этого в крышке ведра сверлят ряд отверстий, а на его дно кладут круг из фанеры толщиной 20 мм с отверстиями, совпадающими с отверстиями в крышке. Крепят ведро к основанию с роликами и получают передвижную стойку для трубчатых струбцин.



ПРИСПОСОБЛЕНИЕ ДЛЯ УСТАНОВКИ МЕБЕЛЬНЫХ РУЧЕК

Если надо установить по две ручки на нескольких выдвижных ящиках разной высоты, например, ящиках шкафа, то для разметки отверстий для винтов крепления ручек делают два простых приспособления (см. рис. справа) из двух деревянных «рейшин» толщиной 20 мм. На лицевой стороне приспособления **А** (кондукторе) проводят ось и на ней сверлят два отверстия, определяющие, на каком расстоянии ручка будет от ребра приспособления, то есть от края лицевой панели. На приспособлении **В** ставят от-

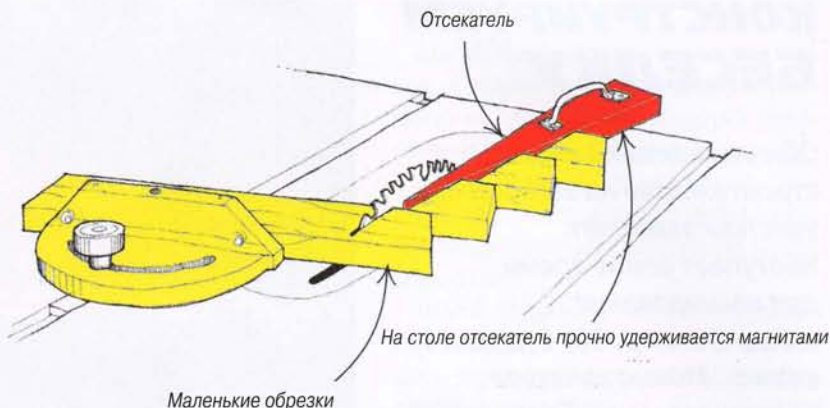

Маленькие обрезки

метку половины высоты передней панели. Отметку лучше сделать на липкой ленте, так как при работе с разными панелями ленту легко заменить.

Для разметки отверстий прикладывают приспособление **А** к торцу лицевой панели, а приспособление **В** к её верхней кромке. Совмещают ось на первом приспособлении с отметкой на втором, прижимают приспособление **А** к лицевой панели и сверлят отверстия. Чтобы просверлить вторую пару отверстий, повторяют операцию, опираясь на торец с другой стороны. Аналогичным способом сверлят отверстия во всех лицевых панелях.

КАК «ОТКОЛОТЬ» МАЛЕНЬКИЕ ДЕТАЛИ

Чтобы при выпиливании большого количества маленьких деталей на циркулярной пиле, например, сегментов для слоёной заготовки чаши, последние не разлетались по всей мастерской, делают отсекабель (см. рис. вверху).

Им служит доска сечением 20x50 мм, скошенная на клин длиной 325 мм, которая крепится к столу циркулярной пилы парой магнитов Ø20 мм. Для удобства работы к клину крепят ручку.

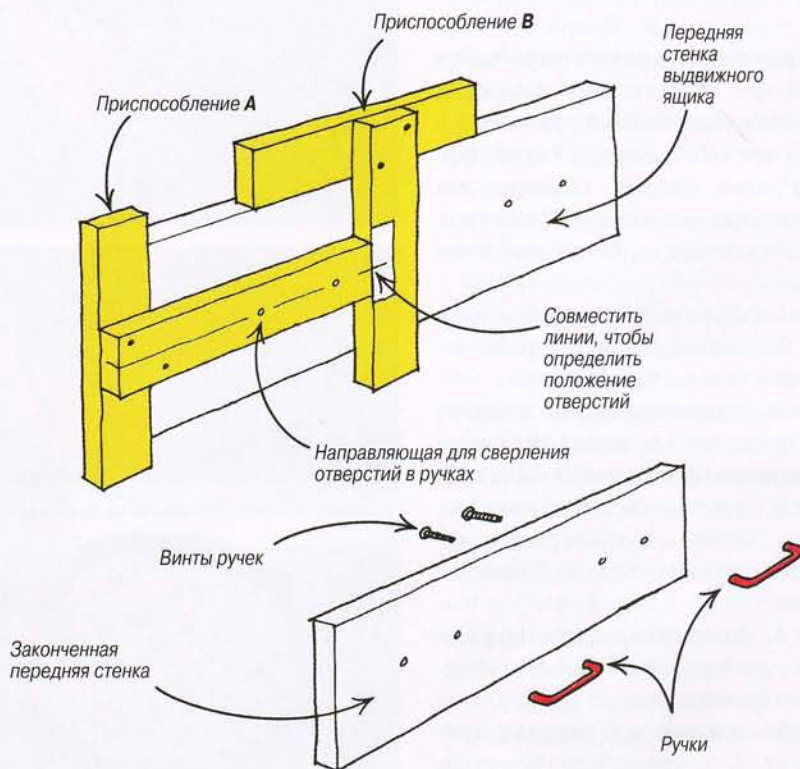

КОНСТРУИРУЕМ БЕСЕДКУ

Обычно в зимний период строительство на загородных участках замирает. Наступает самое время для планирования и подготовки работ будущего сезона. Можно заняться проектированием будущих построек, например, садовой беседки, прорисовывать на бумаге её конструкцию, выбирая оптимальное решение. А затем создать и её конструкцию, применив для этого метод моделирования. Пошаговая инструкция Михаила Пивоева из Санкт-Петербурга по созданию макета будущей беседки будет хорошим подспорьем для изготовления макетов рубленых построек.



Для изготовления макета потребуются острый нож, строительные материалы (зубочистки и деревянные палочки $\varnothing 2$ и $\varnothing 3$ мм), клей ПВА, дощечка (на которой можно резать палочки), карандаш, линейка, а также лист бумаги. Кроме того, пригодятся пинцет, надфиль и наждачная бумага.

Шаг 1. Рисуем на бумаге чертеж основания будущего строения. Жирная линия — это граница будущих стен.

Шаг 2. Наклеиваем первый венец по линии основания. Как вырезаются палочки, показано на фото, начиная с шага 13.

Шаг 3. Приклеиваем второй венец основания. Палочки могут быть расположены встык срезами, либо чередоваться скосами.

Шаг 4. Отмеряем и вырезаем первую палочку для пола. Она тоньше, чем остальные бревнышки...

Шаг 5. ...и прячется за следующий венец, который сложен из более тонких па-

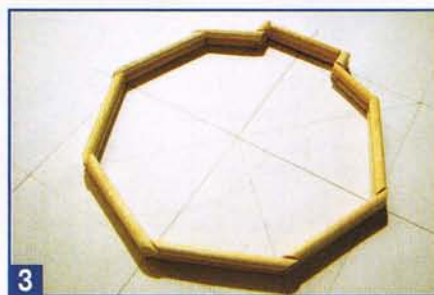
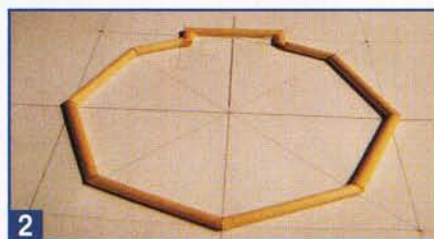
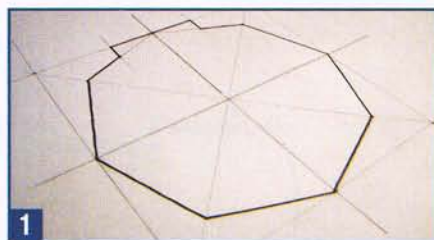

лочек, что позволяет опереть половые бревнышки. Можно поступить по-другому. Просто вместо третьего венца положить пол, а четвертый венец уложить на бревнышки пола.

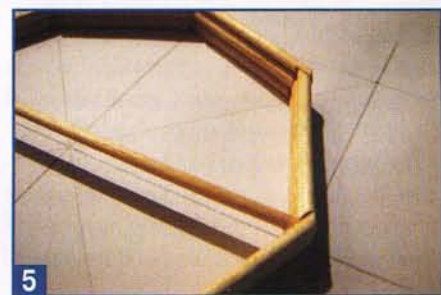
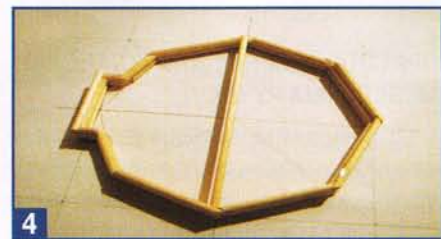



6



7



10



11



12



13



14



15



16



17

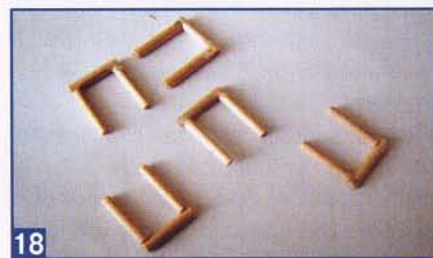

18

Шаг 6. Таким образом настилаем весь пол, подгоняя палочки по длине и укладывая их одну к другой. Снаружи торцы половых брёвнышек видны не будут.

Шаг 7. Продолжаем укладывать венцы. Доводим общую высоту до 6 венцов. Это необходимо для выполнения следующего шага.

Шаг 8. Вырезаем 7 палочек одинаковой длины. Это будут несущие стойки нашего строения, которые будут поддерживать потолок беседки. В данном случае длина опор — около 7 см.

Шаг 9. Прежде чем приклеить палочки на место, необходимо изготовить восьмиугольную верхнюю обвязку. Собираем обвязку внутри нашей беседки, как по шаблону, прямо на её полу.

Шаг 10. Убираем склеенную верхнюю обвязку и аккуратно приклеиваем палочки-стойки к основанию конструкции по углам беседки. Уложенные шесть венцов облегчают выравнивание стоек в вертикальном положении.

Шаг 11. Не дожидаясь полного высыхания клея, фиксирующего стойки, верхнюю обвязку совмещаем со стойками и приклеиваем их.

Шаг 12. Теперь уже можно аккуратно ножом отделить беседку от бумаги — нашей строительной площадки. Остатки бумаги с нижней части первого венца лучше удалить надфилем или мелкой шкуркой.

Шаги 13, 14. Чтобы уложить очередную палочку и приклеить её на свободное место, нужно отмерить необходимую длину и сделать пометку карандашом в месте реза.

Шаг 15. Затем на рабочей доске, которую не жалко, отрезаем в обозначенном месте ножом под определенным углом. Чем точнее соблюдены углы, тем аккуратнее потом будет выглядеть все строение.

Шаг 16. После того, как палочка отрезана и подогнана по месту, наносим клей.

Шаг 17. И вот палочка приложена на место. Остатки клея я убираю палочкой или снимаю пальцами.

Шаг 18. Изготавливаем 5 одинаковых подпорок. Склеиваем их отдельно друг от друга — это будут основания для скамьи.

Шаг 19. Приклеиваем основания скамьи на свои места в беседке. Можно ограничиться подпорками в виде буквы Г, но для простоты работы выбрана форма буквы П.

Шаг 20. Отмеряем и приклеиваем палочки для сиденья скамьи.

В центре **фото**, прямо в середине скамьи виден результат некачественно подогнанной палочки. Она выбивается из дружного ряда.

И это уже не исправить — клей высох.

Шаг 21. Делаем столешницу. Рисуем круг на бумаге и вырезаем палочки по его размеру. Для прочности можно приклеить две поперечные палочки.

Большой проблемой может стать клей, который попадёт под палочки и приклеит их к бумаге. Поэтому аккуратно наносите его сверху и старайтесь, чтобы он не попал на бумагу.

Шаг 22. Пока сохнет столешница, собираем основание для нее.

Оно состоит из 4-х склеенных палочек-ножек одинаковой длины и нижней обвязки.

Шаг 23. Собираем столешницу с основанием, потом весь стол приклеиваем по центру беседки.

Шаг 24. Больших окон в беседке шесть и два узких у входа. Будем закрывать шесть больших. Обмерьте первое окошко (любое, левое или правое крайнее), которое идет сразу за узким.

Вырежьте палочки по габаритам окна. Затем склейте их, а внутри приклейте наискосок (под углом примерно в 45 градусов) более тонкие палочки, например, обычные зубочистки.

Шаг 25. Теперь отрезаем и приклеиваем перпендикулярные палочки, образуя решётку. Оставляем конструкцию сохнуть. Потом мы вернемся к этому первому окошку.

Шаг 26. Можно сделать сложную многоугольную крышу. Но для первого раза пусть будет крыша попроще.

Приклеиваем опорную конструкцию крыши посередине беседки, разместив её опоры на балках-палочках со стороны входа и противоположной стороны.

Шаг 27. Теперь создадим потолок. Отмеряем по ширине беседки и подсовываем под балку крыши палочки, образующие потолок. Склеиваем их между собой и балками крыши.

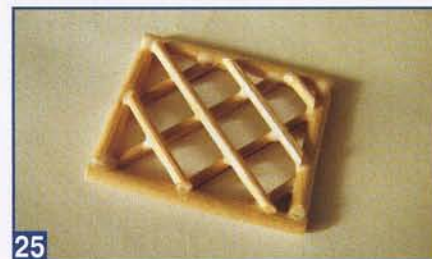
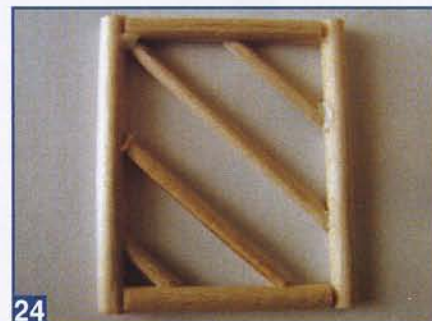
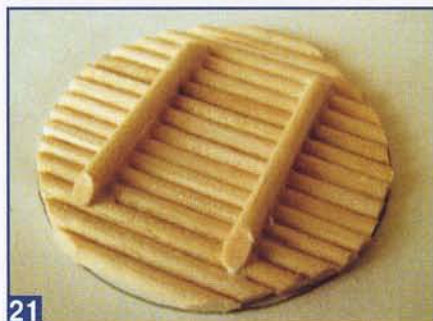

На фото виден ещё не высохший клей. Не бойтесь, впоследствии от него не останется и следа.

Шаг 28. С одного и второго торца крыши приклеиваем по одной палочке, которые будут задавать угол скатов крыши. Оставшиеся треугольные фронтоны заклеиваем тонкими палочками.

Шаг 29. После того, как собрали потолок, начинаем собирать крышу.

На этом шаге фронтоны должны быть закрыты. Иначе потом будет очень слож-

но вставлять палочки — крыша будет мешать.

Шаг 30. Вернёмся к нашим окошкам. Приклеив первое, по его подобию собираем и приклеиваем второе, третье. На **фото** сейчас их три. Затем нужно собрать остальные три и все приклеить на свои места.

Шаг 31. Если же окна с декоративными решетками не клеить, то надо будет только собрать до конца крышу, и беседка — готова.



27



28



29



30

Вот примерно так она должна выглядеть на этом этапе.

Шаг 32. Так будет выглядеть строение со всеми склеенными окошками.

Шаг 33. Можно на крыше соорудить небольшую башенку, которая украсит крышу.

Собрать башенку просто. Сначала



31



32



34



33



35

укладываем основание — горизонтальные палочки.

Шаг 34. Затем укладываем палочки параллельно на построенное основание и получаем крышу маленькой башни.

Шаг 35. Вот и все! Беседка готова. Можно покрыть ее лаком.

Первые венцы можно покрыть черной краской, чтобы скрыть следы неверной стыковки на начальной стадии сборки.

Михаил ПИВОЕВ, С-Петербург
www.mp1008.narod.ru

ПОДСВЕЧНИК ИЗ ФОРМОЧЕК ДЛЯ ПЕЧЕНЬЯ

Приближается пора Новогодних праздников — самое подходящее время для изготовления различных декоративных подсвечников, которые создадут атмосферу уюта и украсят, как вашу квартиру, так и загородный дом. В качестве исходного материала для подсвечников может быть, что угодно — любые запчасти, любой бросовый материал, случайно подвернувшийся под руку, и мы это сейчас докажем.

для изготовления подсвечника
нужны:

- электрический лобзик;
- шлифовальный круг с «липучкой» для крепления наждачной бумаги;
- дрель-шуруповёрт или бормашина; бокорезы;
- «крупнозернистый» напильник или рашпиль.
- старые формочки для печенья;
- обрезки 10-мм фанеры;
- 5 стартеров от ламп дневного света;
- клей ПВА;
- аэрозольная краска для имитации гранитной поверхности;
- саморезы латунированные, Ø3x25 мм;
- золотистая аэрозольная краска;
- винты и гайки М3 — по четыре штуки.

ПОРЯДОК РАБОТ

1 Размечаем на обрезках фанерного листа два полукруга с пазами. Выпиливаем эти полукруги, в них выпиливаем пазы, а затем...

2 заготовки обрабатываем напильником.

3 Заготовки следует отточить по внешнему радиусу с помощью шлифовальной насадки для дрели (пробковом круге с «липучкой» для крепления наждачной бумаги).

4 Теперь соединяем эти заготовки друг с другом, как показано на фото, предварительно промазав место соединения клеем ПВА. Получилась своеобразная «крестовина».

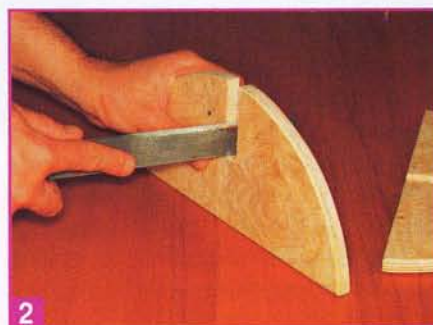

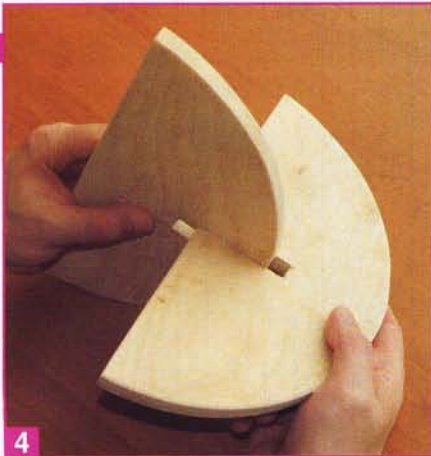

5 Её мы окрашиваем аэрозольной краской "Dupli-Color Effect Spray", цвета "Midnight Blue". Эта краска применяется для декоративной отделки различных предметов и стилизации их поверхности под мрамор или гранит. Краска – на водной основе, она не обладает влагостойкостью, так что после покраски крестовины следует произвести её «финишную» обработку прозрачным аэрозольным лаком.

6 Затем разбираем пять стартеров от старых люминесцентных ламп.

7 Откусываем бокорезами «ушки», изымаем внутреннюю начинку и снимаем напильником заусенцы. Алюминиевые корпуса стартеров идеально подходят для фиксации свечей (совпадает внутренний диаметр стартера и диаметр основания свечи).

8 Наконец-то дошло дело и до формочек для печенья. Их края обрабатываем шкуркой и,...

9 просверлив формочки по центру,...

10 покрываем золотистым аэрозольным лаком.

11 Чтобы вкрутить в фанеру саморезы, сначала сверлим направляющие отверстия. Для этого пригодится винтовёрт или бормашина. Теперь сверлим отверстия в боковых стенках остальных формочек и в крестовине.

12 Затем вместе со стартерами...

13 ...крепим к фанерному основанию при помощи саморезов.

14 Так устанавливается формочка в центре крестовины. И, наконец, пора установить свечи в импровизированные «чашечки», зажечь их и наслаждаться неповторимой атмосферой «живых огоньков» горящих свечей, неоднократно воспетой поэтами!

Олег АБРАМОВ, Москва

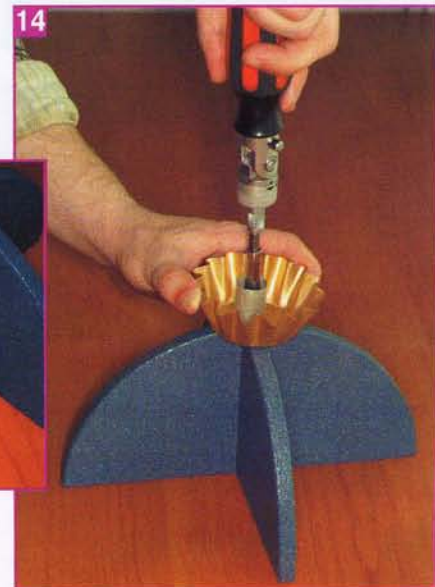

НАРЯЖАЕМ ЁЛКУ

Простые и оригинальные украшения для новогодней ёлки можно сделать своими руками, причём из подручных материалов, не затрачивая на это много времени.

Для изготовления игрушек могут пригодиться тонкий пенопласт или картон, краски и кисти, острый нож, ножницы и желательна — лобзик.

- 1 Если для изготовления игрушек используется картон, то его сначала надо загрунтовать — покрыть белой краской.
- 2 На картон под копирку переносят шаблоны силуэтов наших игрушек: снежинок, ёлочек и так далее.
- 3 Для выпиливания внутренних частей надо просверлить отверстия под пилку лобзика.
- 4 Если выпиливаете внутренние части пенопластовой детали ручным лобзиком, применяйте пилку с мелкими зубьями.
- 5 Для раскрашивания игрушек можно использовать любые подходящие краски, например, акриловые.
- 6 Снежинки у нас — многослойные, их можно покрасить «серебряной краской» — составом из лака и алюминиевой пудры.
- 7 Очень красивые игрушки получаются, если их украсить «золотой» фольгой — поталью.
- 8 При раскрашивании игрушек нужно время на подсыхание каждого слоя.
- 9 Раскрашенную ёлочку можно присыпать пудрой, входящей в состав «бронзовой краски».
- 10 Для подвески игрушек в них вставляют проволочные

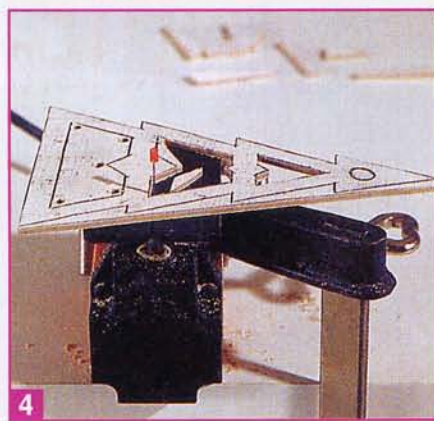
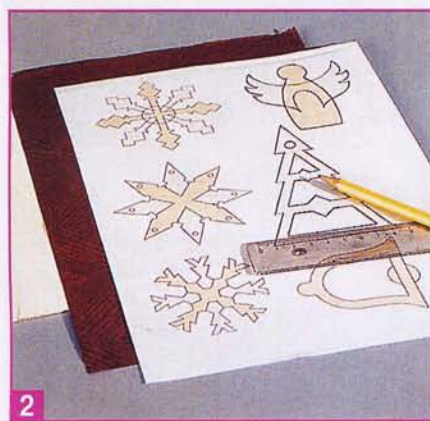
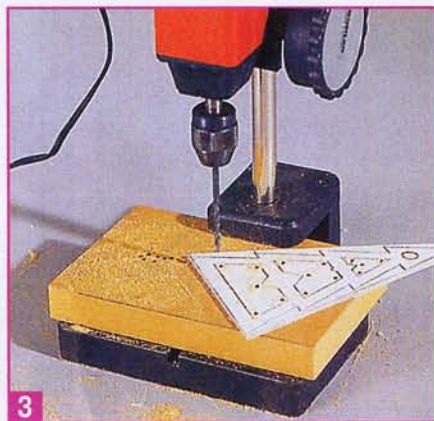

Шаблоны для изготовления
ёлочных игрушек при
необходимости можно увеличить

Пионерский горн



Колокольчик



Щелкунчик



Снеговик



Сапог с подарками



Барабан



Ёлочка



Санки Деда Мороза



7

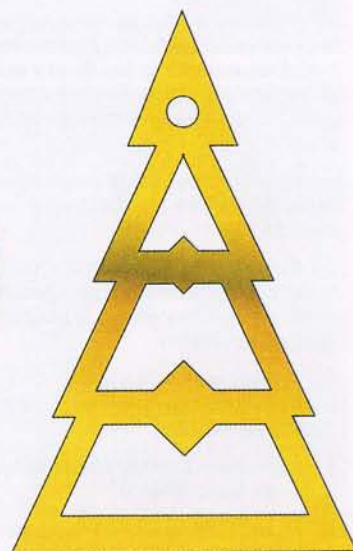

Ёлочка



8



9



10

СКАМЬЯ «АФРИКА»

Так часто бывает — заходишь в дом, а сумки некуда поставить. Эта оригинальная скамейка займёт почётное место в вашей прихожей.

1 МАТЕРИАЛЫ

- Ножки от старого стола
- Сосновая полка
- Шпагат
- Выжигательный аппарат (пирограф)
- Салфетки
- Клей для декупажа
- Акриловая краска (белая)
- Лак
- Клей «Момент»
- Линейка
- Карандаш
- Кисти

2 Сверлим отверстия под ножки.

3 Размечаем поверхность полки на плоскости для выжигания и декупажа.

4 Простым карандашом наносим задуманный орнамент, выжигаем его с помощью пирографа. Если у вас нет уверенности, что получится с первого раза, то потренируйтесь на ненужном бруске.

5 Место под декупаж покрываем акриловой краской. Ждём полного высыхания.

6 Разбираем салфетку на слои. Нам нужен только верхний красочный слой. Из него аккуратно вырываем нужный фрагмент.

7 Приклеиваем салфетку к поверхности, выгоняя кисточкой пузырьки воздуха.

8 На ножки наносим клей «Момент» и наматываем шпагат.

9 После того, как клей высохнет, покрываем скамейку лаком в несколько слоёв, давая каждому хорошенько высохнуть.

10 Вкручиваем ножки в отверстия. Для того, чтобы замаскировать выступающие части шурупов, приклеиваем сверху ракушки.

Наша африканская скамейка готова и обязательно порадует ваших гостей.

Ольга ВОРОНЦОВА-ШАГИНЯН,
Москва

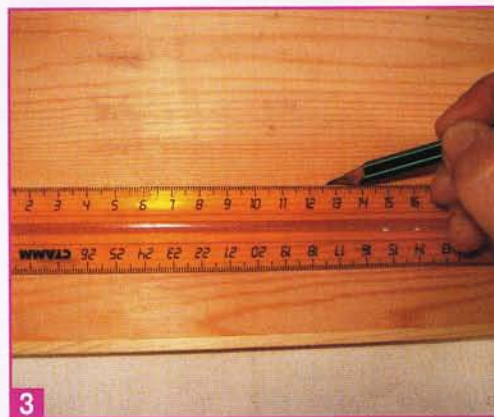

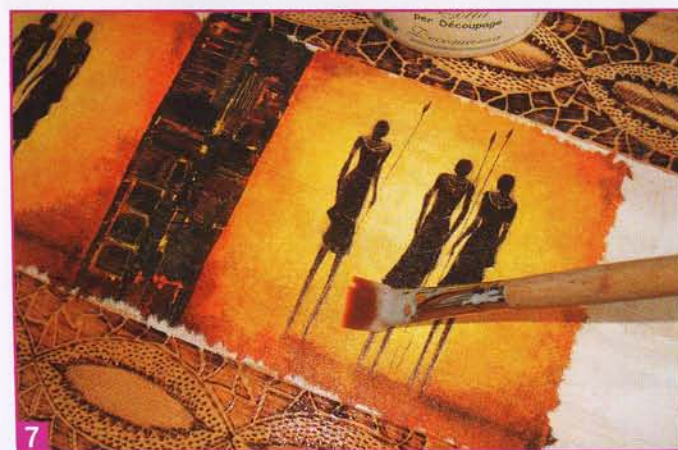
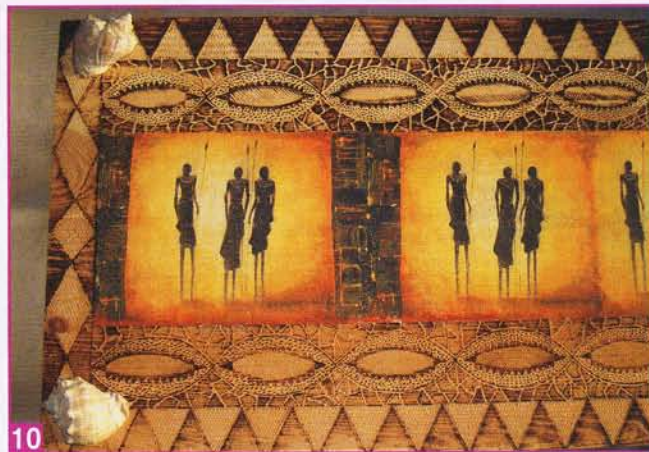
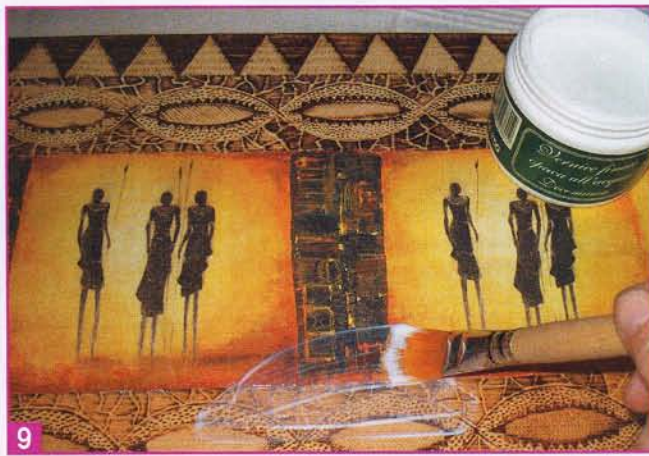

ШКОЛА
ДЕКУПАЖА
И
РЕМЕСЛА

Дизайнер: Ольга Воронцова-Шагинян,
Обучение в «Школе декупажа и ремесел»
Адрес: станция метро Курская
Малый Казённый переулок д. 12, стр. 2
8-916-160-82-43 или 8-905-717-34-35
<http://school-decoupage.narod.ru/>

РИСУНКИ НА СТЕКЛЕ

В предпраздничной суете не следует забывать, что убранство гостиной комнаты можно завершить очень простым и не требующим особых усилий способом — украсить оконные стёкла росписью по трафаретам.

В качестве сюжета можно выбрать сказочный персонаж или, например, снежинку. Наш рисунок должен легко смываться после праздников.

В качестве краски следует выбрать

«Аэрозольный снег» или «Аэрозольный лёд». Их можно

приобрести в больших универсальных магазинах типа ОБИ, «Твой дом» или «Метро».

Хорошим средством для этих целей является обыкновенная гуашь, но наносят её уже тампоном или губкой.

Снег из баллончика на поверхности стекла создаёт иллюзию настоящего снежного покрова или замёрзшей ледяной корочки.

При этом легко стирается или смывается влажной тряпкой или водой.

Трафарет можно сделать самостоятельно или приобрести готовый подходящего рисунка. Ещё потребуются малярный бумажный скотч и специальный аэрозольный клей для фиксации трафаретов на стекле.

Самый простой вариант фиксации трафарета на стекле — это смочить его водой, стряхнуть излишки и плотно прижать трафарет к стеклу, разглаживая и выдавливая тряпочкой воду. Можно зафиксировать края трафарета скотчем или, взбрызнув трафарет (внутреннюю сторону) аэрозольным клеем, просто прижать к стеклу.

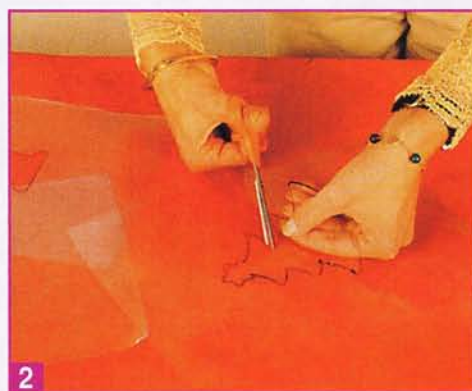
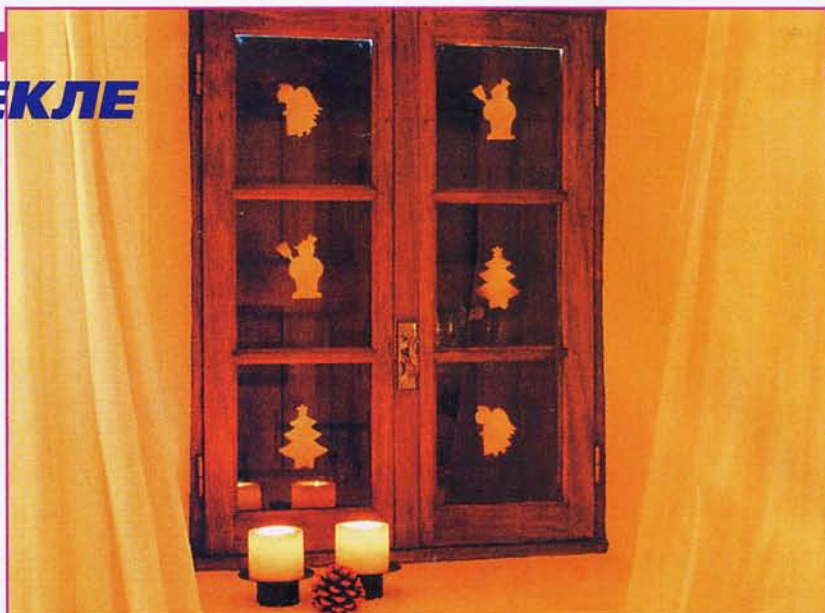

1 На кальке, пергаменте или просто плотной бумаге рисуют сюжет будущего новогоднего украшения.

2 Вырезают внутреннюю часть рисунка, чтобы получился трафарет.

3 Трафарет на стекле можно зафиксировать полосками скотча, малярной ленты или, просто смочив, плотно прижать к стеклу.

4 Из баллончика обрызгивают трафарет «Аэрозольным льдом» или обычным тампоном наносят на стекло гуашь.

5 После работы клапан аэрозольного баллончика надо очистить, разбрызгивая содержимое. Баллончик при этом держат головкой вниз.

Вы сможете познакомиться с широким кругом материалов на самые разные темы. Так, планируется поместить статьи по утеплению крыши и замене черепицы, установке солнечных батарей для индивидуального энергоснабжения, с советами по домашнему ремонту и множеством других интересных материалов.

КЛАССИЧЕСКИЙ СТУЛ БЕЗ ГНУТЫХ ДЕТАЛЕЙ

Стул должен удобно и надёжно поддерживать тело, не шатаясь и не раскачиваясь. Это достигается благодаря



применению изогнутых деталей, из-за чего в конструкции стула появляются сложные угловые соединения. По этой причине многие столяры не хотят делать стулья.

В этом стуле все изогнутые детали выпилены из доски толщиной 50 мм. Чтобы придать спинке изящный изгиб сверху, использован старый приём — задние ножки наклонены на 4°. Сиденье сужено к спинке и для большего удобства немного наклонено.

Тщательным подбором изгиба задних ножек, наклона сиденья, сужения и угла установки передних ножек соединения стали прямыми при виде сбоку.

Материалом для этого стула из-за прочности и великолепного рисунка волокна был выбран белый ясень. Но его трудно обрабатывать и можно попробовать сделать стул из пород с более простым рисунком волокна, например, древесины вишни или ореха.

СТОЛЯРНЫЕ ТЕХНОЛОГИИ

Хорошая кисть и правильные приёмы нанесения покрытия превращают покраску и отделку готового предмета мебели в удовольствие. О своём опыте работ по тонированию и окраске столярных изделий рассказывает краснодеревщик Девид Сорг из Норвегии.



АССОЦИАЦИЯ
«НАРОДНЫЕ ХУДОЖЕСТВЕННЫЕ
ПРОМЫСЛЫ РОССИИ»

ЭКСПОЦЕНТР

VIII ВЫСТАВКА-ЯРМАРКА
НАРОДНЫХ ХУДОЖЕСТВЕННЫХ ПРОМЫСЛОВ РОССИИ

ЛАДЬЯ-2009

9-13 декабря

ЦВК «ЭКСПОЦЕНТР», павильон №7

Тел.: (499)124-08-09, 125-67-92 факс:(499)124-63-79
www.nkhp.ru nkhp@mail.ru



ВАЗОН ВЕРСАЛЬСКИЙ

Этот декоративный ящик для растений создан по образу и подобию тех, которые имеются в оранжерее Версальского дворца во Франции. Ящики увенчаны шарами и выглядят изысканно и благородно независимо от того, какое бы растение в них не находилось.

Детали боковых стенок и поперечины ящика изготовлены из строганных досок сечением 70x10 мм, угловые стойки — из брусьев сечением 70x70 мм, а днище — из еловой клеёной древесины толщиной 18 мм.

Под крайние доски боковых стенок в угловых стойках и поперечин выбирают пазы. Открытые взгляду верхние и нижние участки пазов на угловых стойках, оставшиеся после вставки в них крайних досок боковых стенок, заполняют отрезками деревянных реек. Благодаря этому ящик выглядит более привлекательно, к тому же в этих местах не будет скапливаться вода.

Соединения между деталями ящика, как и садовой мебели вообще, выполняют на водостойком клее и нержавеющей шурупах. Деревянные поверхности грунтуют и покрывают водостойким шелковисто-матовым акриловым лаком. Последний наносят в два слоя с промежуточным шлифованием по просохшему первому слою. При желании поверхности вазона можно покрыть прозрачной лазурью, масляным или восковым составом, защищающими древесину от атмосферных влияний.

Чтобы избежать контакта дерева с влагой, растения высаживают не в ящики, а в пластиковые контейнеры с поддоном. Ещё одна возможность защитить дерево от влаги — обтянуть изнутри ящик прудовой плёнкой, прикрепив её степлером к боковым стенкам. При этом в днище следует просверлить сливные отверстия. Последние целесообразны и в случае использования вставных контейнеров с поддоном, так как при обильном

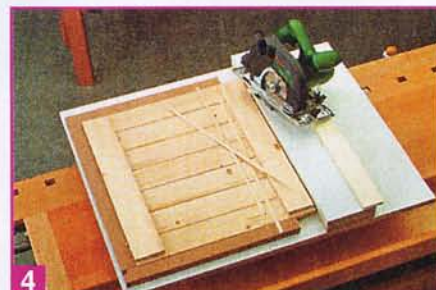
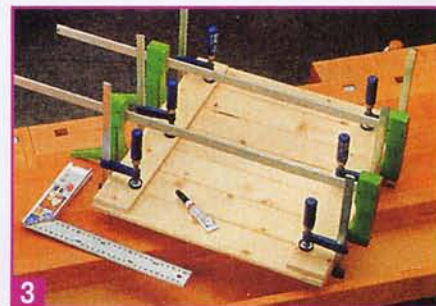
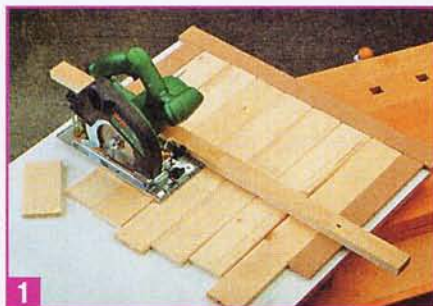

поливе растений поддон будет неизбежно переполняться водой.

При посадке растений рекомендуют предварительно отсыпать в ящик дре-

нажный слой из гравия или керамзита и только потом — землю, лучше с внесённым в неё медленно действующим удобрением, которого хватит на весь сезон.

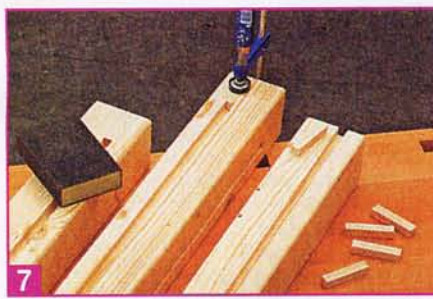
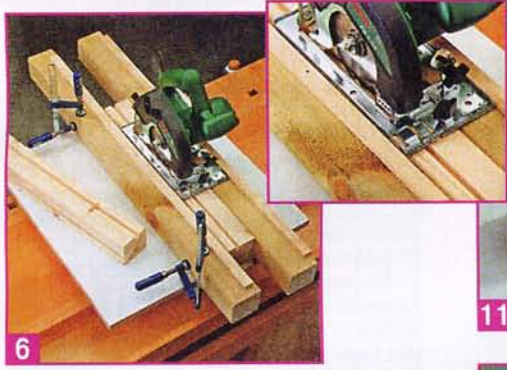
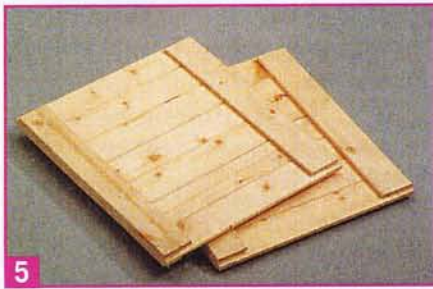

1 Доски для боковых стенок ручной дисковой пилой раскраивают по длине пакетами (пакет из 7 досок на каждую стенку), уложив их во временно сколоченную рамку. В качестве направляющей используют отрезок ровной рейки.

2 Поперечные связи изготавливают из двух досок, соединяемых на клее через деревянную рейку, полученную путём раскроя доски вдоль и пополам. Собранный поперечину временно скрепляют струбцинами.

3 Доски боковой стенки соединяют на клее с поперечинами, также скрепляют их струбцинами.

4 Верхнюю поперечину дисковой пилой обрезают заподлицо.

5 Сначала изготавливают все боковые стенки.

6 Закрепив угловые стойки на верстаке, в них выбирают пазы для установки боковых стенок.

7 В пазы угловых стоек вклеивают нижние вставки (отрезки рейки), совмещая заподлицо их торцы.

8 Соединив на клею боковые стенки с угловыми стойками, их временно скрепляют стяжными ремнями.

9 Теперь можно вклеить в пазы угловых стоек верхние вставки, зашлифовав их заподлицо с торцами стоек.

10 К нижним поперечинам шурупами крепят два опорных бруска сечением 30х30 мм под днище кадки.

11 При желании угловые стойки можно украсить деревянными шариками (здесь Ø60 мм), закрепив их на шкантах с клеем.

12 Поверхности дерева грунтуют и дважды покрывают атмосферостойким и экологически безвредным акриловым лаком. Первый слой лака после сушки шлифуют.

13 В данном случае растения высаживают в контейнеры с поддоном, изготовленных из эластичного, ударопрочного и стойкого к воздействию солнечных лучей пластика. Контейнеры, вставляемые в кадку, пригодны и для длительного выращивания растений. Размеры контейнеров — 450х450х370 мм. В продаже имеются контейнеры и других размеров, это позволяет подобрать их под ящик, размеры деталей которого могут быть другими, нежели указанные в перечне деталей и материалов.

ПЕРЕЧЕНЬ ДЕТАЛЕЙ И МАТЕРИАЛОВ

- Бруска сечением 70х70 мм — для 4 угловых стоек длиной 500 мм.
- 28 струганых досок сечением 70х10 мм и длиной 350 мм — для боковых стенок, 16 досок длиной 470 мм¹⁾ — для поперечин, 8 досок длиной 490 мм¹⁾, раскроманных вдоль пополам — для поперечин.
- Еловая клеёная древесина толщиной 18 мм — для днища размерами 490х400 мм.
- Сосновые бруски сечением 30х30 мм — для двух опорных брусков длиной 300 мм для днища.
- Сосновая рейка сечением 10х10 мм: всего 8 отрезков, из которых 4 отрезка длиной 50 мм (нижние) и 30 мм (верхние) — для вклеивания в пазы угловых стоек.

¹⁾Ширина этих досок может быть разной, поэтому длину всех поперечин следует определить только при сборке кадки.

Кроме того: специальный водостойкий клей; нержавеющие шурупы; 4 деревянных шарика Ø60 мм; пластиковый контейнер с поддоном, размеры которого соответствуют размерам кадки.

Инструменты: ручная дисковая пила, ножовка по дереву, электроотвёртка, струбцины.

Опубликовано в журнале

ЧИТАТЕЛИ ПРЕДЛАГАЮТ

Алёшкин снегокат. А. Матвейчук (Тюменская область)	10
Велосипед с импульсным приводом. В. Зеленов (г. Воронеж)	1
Верхонки (рукавицы). А. Матвейчук (Тюменская область)	11
Глушитель к культиватору А. Матвейчук (Тюменская область)	12
Диффузор за 30 минут. С. Семернин (Нижегородская область)	10
Живой уголок (самодельный аквариум). В. Гришин (Московская область)	3
«Золотая» соломка. Т. Матвейчук (Тюменская область)	11
Кашпо в технике «макrame». О. Ревичева (Волгоградская область)	11
Книгопечатание на дому. А. Рыжаков (Псковская область)	7
Книжная полка «Гармония». А. Афанасьев (Саратовская область)	8
Лето всегда с тобой (гербарий). А. Тихонова (Москва)	8
На скорую руку (гидроочиститель коллодца). А. Матвейчук (Тюменская область)	8
Неувядающая роза (цветок из кожи). В. Дорошенко (Москва)	9
Ножевая насадка для триммера А. Матвейчук (Тюменская область)	12
Отделка рамки «под металл». Ж-П. Планше (Франция)	11
Пёстрое очарование: пэчворк в технике «крэйзи». Л. Банакина (Москва)	9
Подвеска декоративных тарелок. Е. Пастушенко (Москва)	8
Помощница в хозяйстве (тележка). А. Матвейчук (Тюменская область)	11
Практично и красиво (обрамление для термометра) С. Дементьев (Москва)	5
Речная архитектура. В. Дигтенко (г. Харьков, Украина)	8
Ручной бур. А. Матвейчук (Тюменская область)	6
Снегоход для дочки. С. Хомяков (Москва)	7
Стильный канделябр. Ю. Коваль (Москва)	6
Тумба для прихожей. А. Матвейчук (Тюменская область)	11
«Тып» из шишек. С. Дементьев (Москва)	9
Универсальный кольцевой светорассеиватель. О. Абрамов (Москва)	9

Фибула — брошь из Средневековья. З. Афанасьева (Москва)	9
Часы «Морские воспоминания». К. Золотова (Москва)	9
Шведская стенка дома. О. Мамонов (Москва)	5
Шерстяные фантазии... (валяние). Е. Саламатина (Москва)	10
Эстакада для мини-техники. Жак-Мари Бурже (Франция)	2

СТРОЙПЛОЩАДКА

Беседка для дочки. С. Хомяков (Москва)	10
Блистер на крыше (ограды, калитки, ворота)	4
Добро пожаловать! (ограды, калитки, ворота)	5
Забор с античным фризом	4
«Игрушечный» домик	12
Каменное кружево (площадки в саду)	5
Классический карпорт	8
Клинкер на фасаде	3
Конструируем беседку. М. Пивоев (С.Петербург)	12
Контейнеры в укрывании	12
Лестница для шиферных крыш. Ю. Куликов (Московская область)	4
Летнее шале — гостевой дом. В. Страшнов (Москва)	3
Локальная система очистки стоков	1,2
Облицовка искусственным камнем	9
Ограждение крыльца	2
Ремонт разжелобка	5
С точки зрения застройщика (советы читателей). А. Матвейчук (Тюменская область)	3
Универсальный навес. Эмиль Белью (Франция)	1
Утепление изнутри	6
Чердачная лестница в мансарде	9
Элегантный забор	3

ДИЗАЙН-ПРОЕКТ

Балконные идеи	5
Вазон версальский	12
Витражное панно «Кленовый лист». А. Булгаков (Москва)	7
Воздушные занавеси (прозрачные занавески)	5
Декорирование зеркал. А. Столярова (Москва)	2
Декор цветочных горшков	11
Идеи для домашнего мастера	9
Наряжаем ёлку	12
Снова в моде деревенский стиль! А. Столярова (Москва)	1
Плечики парчовые. О. Абрамов (Москва)	12
Подсвечник из формочек для печенья. О. Абрамов (Москва)	12
Полки всякие нужны	5

Полочки в обрамлении	7
Полка антресольного типа	8
Полки: три варианта	9
Скамья «Африка». О. Воронцова-Шагинян (Москва)	12
Рисунки на стекле	12
Тарелка в кракелюре. А. Данилова (Москва)	4
Шторы для гостиной	2

ДЕТАЛИ ИНТЕРЬЕРА

Декоративные подносы. Т. Джонсон (США)	6
Лампа в стиле «Тиффани»	1
Оформляем каминную полку. А. Штриккер (Москва)	1
Шахматный столик. П. Дансмор (Нидерланды)	5

ДОМАШНИЙ РЕМОНТ

Венецианская штукатурка	8
Вырезаем стекло для полочки. С. Неизвестнов (Москва)	7
Деревянные плинтусы с отделкой	3
Дефекта как и не было!	12
Инструменты каменщика и штукатура	10
Как правильно настелить пол вокруг трубы	4
Клеевой мат для крепления половиц	4
Крепим кромочную ленту	4
Кухня становится ванной	2
Новое обличье старой мебели	7
Обустройство квартиры-«студии»	10
Освещение интерьера	11
Подготовка бетонного основания пола	11
Подиум в детской	7
Пол из паркетной доски	11
Пробковый паркет	7
Ремонт оконных коробок и подоконников	12
Реставрация старой кровати	3
Старинный замок в интерьере. А. Игумнов (Москва)	10
Стелим паркетную доску	5
Тёплый пол с электроподогревом	1
Тёплые стены	10
Тумба для ванной	10

ДЕЛАЕМ МЕБЕЛЬ

Английская садовая скамья	6
Всего четыре доски (лавочка)	9
Дверцы с переплётом	4
Журнальный и кофейный столики. В. Страшнов (Москва)	2
Идеи для прихожей	12
Карниз-держатель с подсветкой. В. Маглетон (Великобритания)	12
Книжная полка. Р.Пайпер (Австралия)	11
Комод для пледов	10
Комплект столиков. Д. Вебер (Канада)	3
Компьютерный стол. О. и В. Страшновы (Москва)	11



«Сам» в 2009 году

Кровать из натуральной древесины	1
Кровать в стиле «Виндзор»	10
Кухонная колонка. Н.Лундстрем (Швеция)	6
Мебель на века? (Столик из древесины вишни). Д.Стоув (Новая Зеландия)	4
Меблируем мансарду	5
Модульный стеллаж	8
Настольное трюмо. Э.Тейлор (Канада)	12
Персональная полочка (полочка для компьютера). С.Неизвестнов (Москва)	5
Полочка. Проба сил	10
Приспособление для изготовления ножек	11
Секретер. О.Бачейнен (США)	11
Скамья в подарок. А.Баранов (г. Тюмень)	3
Советы мастеру	11
Столик-клапан	4
Столик-витрина. Т.Джонсон (Великобритания)	7
Столик с выдвижным ящиком	10
Столик под завтраки. Д. Кокбурн (Великобритания)	12
Стильный комод	8
Тумбочка для бумаги. Й.Тейлор (Сев. Ирландия)	3
Уголок школьника. С.Елисеев (г. Томск)	6
Шкаф для прихожей. А.Матвейчук (Тюменская область)	5
Шкафчик в прихожей	7
Элегантный буфет из сосны	2
Этажерка. Дж.Эверетт (Исландия)	12

СТОЛЯРНЫЕ ТЕХНОЛОГИИ

Вазон в саду. А.Холсен (Швеция)	4
Головоломка «Кольцо»	11
Декоративная ваза. Р.Вуд (Австралия)	3
Зеркало «Весёлый пингвин». Д.Берн (США)	1
Имитация дуба. Д.Манкийтрик (Нидерланды)	9
Инкрустация из металла. Г.Роговский (США)	11
Лёгкая щитовая дверь	10
Линейка для домашнего фрезера	12
Отделка «под старину»	9
Плосковыемчатая резьба. Д.Вильямс (Австралия)	2
Почти «красное дерево» (рамочка для фото). Э.Афанасьева (Москва)	6
Приспособление для сверления отверстий с «карманами»	9
Приспособление для торцового сверления	10
Продолжая традиции. Э.Афанасьева (Москва)	7
Птичий дом (синичник). Н.Постон (Дания)	3
Распилить, чтобы склеить. А.Хольсем (Канада)	4
Резной ковш-солонка. С.Дементьев (Москва)	7

Самодельные молдинги	12
Советы мастеру	12
Установка полуврезного замка. Б.Эриксон (Швеция)	5
Шкатулка с выпуклыми стенками	7

ЭЛЕКТРОНИКА В БЫТУ

Два киловатта цветомузыки из набора «NF 192» Мастер Кит. И.Басилаев (г. Махачкала)	4
Дистанционное управление насосом. А.Кашкаров (С.-Петербург)	3
Корзиночный датчик металлодетектора. Ю.Колоколов, А.Щедрин (Москва)	6
Многотональный мини-орган. Е.Кузьмичёв (Украина)	3
Подсветка номера дома. А.Кашкаров (С.-Петербург)	4
«Полевое» зарядное устройство для мобильных телефонов. Е.Толбачёв (г. Тверь)	8
Преобразуем 24 вольта в 12. Д.Ефименков (г. Тольятти)	2
Система безопасности с GSM- телефоном. Ю.Садиков (Москва)	12
Электронный стетоскоп. Н.Какашников (Москва)	1

ОСНАЩАЕМ МАСТЕРСКУЮ

Всё — в прицепе (мобильная мастерская). В.Колесников (Кемеровская область)	8
Все мелочи важны	6
Дверка-хранилище	6
Заготовки опираются на шарики. Б.Гейбор (США)	2
Контейнеры под верстаком	9
Копир для конусного точения. Т.Джонс, США	12
Лёгкие удлинители. Ч.Брид (Великобритания)	6
Маленькая бормашина для больших дел	8
Накладная линейка с ограничителем для маятниковой пилы	3
«Ножки» для струбцин	6
Патрон для точения чаш. Д.Росс (Аргентина)	2
Приёмный стол для дисковой пилы. Ф.Вуколо (Канада)	8
Ручные дрели и сверла. Дж.Вотнлей (Канада)	4
Складной верстак. Д.Коллинз (Канада)	6
Столярные зажимы	11
Стыки без щелей. Э.Спеас (Канада)	1
Самые лучшие козлы. В.Марианн (США)	7
Универсальная станина	1
Чертилка из отходов. Т.Херолд (Швеция)	2
Шлифовальный станок. Р.Воуксвен (Швеция)	12
Шлифовальный стол-подставка для сверлильного станка. Р.Фокс (Канада)	4
Элитная инструменталка. С.Банн (Канада)	7

НА САДОВОМ УЧАСТКЕ

Агротехника лилий	10
«Без воды — ни туды и ни суды» (катушка для шланга)	6
Беседки и павильоны	5
Беседка за два дня	6
Биотуалет на новый лад. И.Шишкин (Москва)	9
Верните в сады аронию. И.Исаева (Москва)	7
Высокие цветники. П.Бишоп (США)	11
Весенняя зелень	4
Дворовая печь. А.Матвейчук (Тюменская область)	9
Дорожки из бетонных плиток. А.Матвейчук (Тюменская область)	9
Друзья и подруги (подготовка к посадке цветов и овощей). С.Дементьев (Москва)	3
Защита зелёных друзей (защита растений от вредителей)	5
Каменная тропка	8
Клематисы требуют заботы. Т.Буева (Москва)	7
Компостарий. И.Шишкин (Москва)	9
Крытая аллея (Берсо)	5
Мангал с навесом. О.Мамонов (Москва)	11
Мини-терраса. В.Дигтенко (Украина)	7
«Мы рождены, чтоб сказку сделать былью» (о выращивании абрикосов). В.Железов (Хакасия, г.Саяногорск)	6
Облицовка искусственным камнем	9
Огород на балконе	5
Отдых под маркизой	8
Полка для ручного инструмента. Дж.Эверетт (Исландия)	3
Парус от солнца и дождя	6
Пергола с розами. П.Бишоп (США)	11
Постройки из полубрёвен. П.Бишоп (США)	11
Прививка. С.Владимиров (Москва)	5
Приёмы обрезки деревьев. С.Дементьев (Москва)	5
«Розы» на кочерыжке (декоративные сорта капусты). С.Дементьев (Москва)	8
Сдвоенное кресло. П.Бишоп (США)	11
Соло для двоих (комплект мебели с шезлонгом)	5
Солнечный зонтик	5
Стол для летней кухни	6
Столик для пикника. П.Бишоп (США)	11
Февраль — месяц снежный. С.Дементьев (Москва)	2
Уголок с мангалом	9
Урожай обеспечила форточка-автомат. В.Атамас (Московская обл.)	6
Шпалера. С.Неизвестнов (Москва)	11
Январские заботы. С.Дементьев (Москва)	1



«САМ»

Семейный журнал для домашних мастеров.

№12 2009 (180)

Выходит 1 раз в месяц

Издается с 1992 года

Учредитель и издатель **ООО «ГЕФЕСТ-ПРЕСС»**

Редакция:

Главный редактор **Юрий СТОЛЯРОВ**

Зам. главного редактора

Владимир БУРАКОВ

Старший научный редактор

Владимир ЕФАНКИН

Редакторы:

Зоя АФАНАСЬЕВА

Сергей ДЕМЕНТЬЕВ

Виктор КУЛИКОВ

Сергей МАМОНОВ

Креативный директор **Анастасия СТОЛЯРОВА**

Дизайн, цветокоррекция, вёрстка

Валерий АТАМАС

Адрес редакции:

127018, Москва,

3-й проезд Марьиной Рощи, д.40, стр.1

Тел.: (495) 689-96-83, факс: (495) 689-96-85

www.master-sam.ru sam@master-sam.ru

Распространение —
ЗАО «МДП «Маарт».



Генеральный директор **Александр МАЛИНКИН**
Менеджер проекта **Виктория ОРФАНИТСКАЯ**

Адрес: 117342, Москва, а/я 39;

тел. (495) 744-5512;

maat@maat.ru

Размещение рекламы —

ООО «Про100Медиа»



Тел./факс: (499) 501-3443

Директор по рекламе

Ольга КОНКИНА

reklama@pro100media.ru

Типография:

ООО ИД «Медиа-Пресса»

г. Москва, ул. Правды, д.24

Тел.: 8 (499) 257-45-42/46-22

Заказ № 91811.

Тираж 57200 экз.

Цена свободная.

Подписные индексы:

каталог «Роспечать» — 73350;

каталог «Пресса России» — 29132.

Журнал зарегистрирован в Федеральном агентстве по печати и массовым коммуникациям.

Регистрационный номер ПИ № ФС77-27583.

Редакция не несёт ответственности за содержание рекламных материалов.

Перепечатка материалов журнала и использование их в любой форме, в том числе и электронных СМИ, возможны только с письменного разрешения издателя.

© ООО «Гефест-Пресс»

Дизайн, текст, иллюстрации 2009 г.

УРОКИ ФЛОРИСТИКИ

Весеннее чудо. А.Штриккер (Москва).....3	Джонка с цветочным парусом. А.Штриккер (Москва).....8
Композиция в деревенском стиле. А.Столярова (Москва).....10	Корзинка с георгинами. А.Штриккер (Москва).....9
Лето красное! А.Штриккер (Москва).....6	Оформляем каминную полку. А.Штриккер (Москва).....1
Подарок защитнику Отечества. А.Штриккер (Москва).....2	Свеча на праздничном столе. А.Штриккер (Москва).....1
Символ новых надежд. А.Штриккер (Москва).....4	Украшаем подарок цветами! А.Штриккер (Москва).....5
Цветочная композиция в восточном стиле. А.Штриккер (Москва).....7	Цветочная композиция с гвоздиками. А.Штриккер (Москва).....11

ДЕКОРАТИВНЫЕ СТРАСТИ С Маратом Ка

Ажурный столик.....4	Изобретаем... стул.....1
Китайский фонарь.....8	Лампа для Педро.....6
Пуф из старого трюмо.....5	Светильник с бабочками.....3
Синий стул.....10	Столик с оригинальным декором.....7

ПЕЧИ И ПЕЧУРКИ

Гриль на скорую руку.....5	Дворовый мангал. А.Матвейчук (Тюменская область).....7
«Диана-охотница» (камин). С.Иванилов, В.Акулинский (Москва).....11	Исходя из стандартов (малогабаритная печь Широкова). Ю.Шустров (Московская область).....8
Камин без хитростей. М.Емельянов (Москва).....7	Колдовство над очагами. Г.Розвадовская (Москва).....7
Кухонный печной комплекс. Е.Гудков (Москва).....5	Очаги под открытым небом. Е.Гудков (Москва).....1
Разговор о русском изразце. С.Иванилов, В.Акулинский (Москва).....11	Сборный отопительный камин.....2
Чешский вариант (печь со щитком) Н.Бубнов (Москва).....4	Штукатурируем печь. Из советов М.Шепелева (Москва).....5

АВТОСЕРВИС

Перевозка фанеры в пикапе. Д.Питерсон (США).....5	Превращение в кемпер.....9
Тяни-Толкай из «Шевроле». О.Мамонов (Москва).....2	

ХОЗЯЙКЕ НА ЗАМЕТКУ

Блюда из яиц.....4	Браслет «Золото гламура». И.Марицкая (Москва).....8
Домашние заготовки.....7	

Икра из кабачков. Л.Белякова (Москва).....1	И тёрка будет чистой!.....1
Рулетки с маком. Т.Буева (Москва).....8	Сеньор-помидор. З.Афанасьева (Москва).....8
Сладкая география (рецепты выпечки).....5	Соль против горечи. В.Сковородкин (Москва).....1
Тыквомания. З.Афанасьева (Москва).....10	Чудо-ягода (о кушаньях из арбуза).....9
Экзотические ягоды и фрукты.....11	Ягодная консервация.....6

В ПОДАРОК ДЕТЯМ

Педальный внедорожник.....6	Руковорные зверушки.....2
Флюгер «Золотой гребешок».....2	

НАРОДНЫЕ ПРОМЫСЛЫ

Оконные решётки (кованые изделия).....8	Перегородчатая эмаль. А.Дроздовский (Москва).....3
Современные кованные изделия.....3	Холодный батик. Е.Сапунова.....1
Цветут цветы... из кожи. З.Афанасьева (Москва).....4	Чаша, точёная из капа. Б.Кар (Канада).....1

УДИВИТЕЛЬНОЕ РЯДОМ

«Ожившие» верхки и корешки. Ю.Подымахин (Московская область).....3	
--------------------------------------------------------------------	--

СОВЕТЫ СО ВСЕГО СВЕТА

Как правильно укоротить болт.....3	Кухонные коммуникации.....5
Эргономичные козлы.....3	

ИНФОРМ-ДАЙДЖЕСТ

Винтовёрт с интеллектом.....1	Все инструменты — на одной выставке (репортаж с MITEX-2008). З.Афанасьева (Москва).....2
И лобзик, и стол — в одном чемодане.....2	MitexTM 2008.....1
Юбилей бензопилы.....8	IX Всероссийская выставка научно-технического творчества молодёжи (НТТМ).....8
Отвёртка по руке.....2	Плитонит грунт базовый.....1
Теплоизолированные трубопроводы.....1	Экономный GKONE EurboState (устройство для снижения потребления воды).....1
Экономит прогресс.....2	Итоги конкурса «Лучший автор года-2009».....4

НТТМ шагает по стране

Творчество юных. В.Герасимов (Москва).....10	Школьная кузница. З.Афанасьева (Москва).....10
----------------------------------------------	------------------------------------------------

ПЕРЕЛИСТЫВАЯ «САМ» №1-1992 Г.

Дробилка для зерна. А.Резник (Украина).....1	Снегопед — конь со снежной гривой. Г.Ануфриев (Москва).....1
----------------------------------------------	--------------------------------------------------------------

ИГРЫ С ЗЕРКАЛАМИ



Применение зеркал для оформления интерьера открывает широкие возможности перед домашним умельцем. Вот несколько примеров.

Если обычное прямоугольное зеркало дополнить штапиками, которые просто наклеивают на зеркальную поверхность, то оно становится визуальным центром косметического уголка.

Откосы и подоконник небольшого по размерам окна закрытые зеркалами, делают комнату светлее, а само окно кажется значительно больше.

Для изготовления подобного напольного трюмо кроме зеркала потребуются лист толстой фанеры или ДСП, дверные наличники, петли и ручка. Остается всё собрать воедино, и оригинальное напольное трюмо в виде двери будет готово.



www.delaem-sami.com

... воплощение идей

Читайте в новом номере:
(в продаже с 7 ноября)

HAND MADE со «звездой»:
Мастер-класс от Елены Теплицкой
Флористика:
«Вечное» лето
Интерьер от «Фазенды»:
Преображения детских комнат
ИКЕА-ЭКСКЛЮЗИВ!:
Шкатулка для модницы
«Пиратский» сундук
Мелочи жизни:
Ожерелье «Незабудки»
Открытка «Поросёнок и дерево»
Тарелка «Масаи»
Панно «Цветы в ноябре»



Декоративные страсти с Маратом Ка

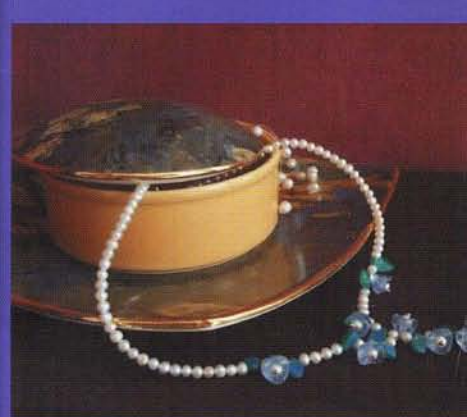

Подписные индексы: «Пресса России» — 29130, «Роспечать» — 72500